

**TOSHIBA**

Leading Innovation >>>

**КАТАЛОГ**



**СПИК СЗМА**

<https://tosma.ru/preobr.shtml>

ПРЕОБРАЗОВАТЕЛИ  
ЧАСТОТЫ



ver 5.2

1-200/240  
N/1

Компания АО «СПИК СЗМА» является единственным сертифицированным дилером Toshiba на территории России и СНГ. Осуществляет продажу, диагностику, комплексное обслуживание, гарантийный и постгарантийный ремонт преобразователей частоты Toshiba. Все остальные компании на территории России и СНГ предлагают "серые" частотные преобразователи, на которые нет официальной гарантии.

<https://tosma.ru/preobr.shtml>

## Содержание

ОБЗОР ПРЕОБРАЗОВАТЕЛЕЙ ЧАСТОТЫ TOSHIBA ОСНОВНЫЕ ТЕХНИЧЕСКИЕ ХАРАКТЕРИСТИКИ	2
НИЗКОВОЛЬТНЫЕ ПРЕОБРАЗОВАТЕЛИ ЧАСТОТЫ:	
СЕРИЯ nC3	6
СЕРИЯ S15	10
СЕРИЯ MB1	14
СЕРИЯ FS1	17
СЕРИЯ PS1	21
СЕРИЯ P9	27
СЕРИЯ AS1	30
СЕРИЯ AS3	37
ОПЦИИ	42
ПРЕОБРАЗОВАТЕЛИ ШКАФНОГО ИСПОЛНЕНИЯ	43
ВЫСОКОВОЛЬТНЫЙ ПРЕОБРАЗОВАТЕЛЬ ЧАСТОТЫ СЕРИИ T300MVi	46

# Преобразователи частоты

Преобразователи частоты компании «TOSHIBA» разработаны для мирового рынка и изготавливаются с применением новейших технологий. Они надежны и соответствуют самым высоким стандартам качества (сертификаты CE, ГОСТ-P, UL).

В данном каталоге преобразователи частоты представлены в трех группах: общепромышленные (nC3, S15, FS1, MB1, PS1, P9, AS1), специализированные (GX7, HX7, W7, QX7, SCD) и высоковольтные (T300MVi).

## Преобразователи частоты общепромышленного назначения

Система управления преобразователей частоты обеспечивает надежную работу электропривода в различных режимах работы, таких как: скалярное управление, бездатчиковое векторное управление и векторное управление с обратной связью от энкодера на валу двигателя. Специализированные режимы энергосбережения позволяют обеспечивать качественное регулирование скорости двигателя при минимальном энергопотреблении электропривода, что особенно актуально в насосных агрегатах, в системах вентиляции и кондиционирования.

Инновационные технологии производства обеспечивают длительный срок службы до 25-30 лет.

Преобразователи частоты компании «TOSHIBA» многофункциональны, поэтому их легко интегрировать практически в любую систему. Широкий модельный ряд представлен преобразователями частоты различного назначения, перекрывает диапазон мощностей от 0.1 до 630кВт и позволяет выбрать оптимальный преобразователь частоты для вашего применения.

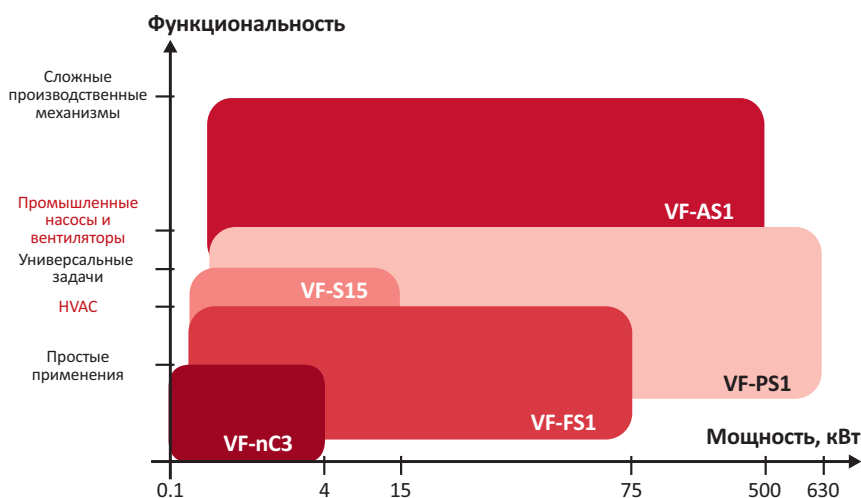

Все модели могут эксплуатироваться при высокой температуре окружающей среды (до 60°C). Фильтры электромагнитных помех (ЕМС) и пульт управления являются штатными устройствами. Структура меню во всех моделях одинакова. С помощью программного обеспечения РСМ001Z можно программировать инвертор с ноутбука или персонального компьютера.

**Специализированные преобразователи частоты**

Преобразователи частоты TOSHIBA шкафного исполнения мощностью до 600 кВт со степенью защиты IP20 предназначены для управления асинхронными двигателями в различных отраслях промышленности: при тяжелом цикле нагрузки (серия GX7); с низким искажением питающей сети (подобно 18-пульсной схеме): для решения стандартных промышленных задач (HX7), системах водоснабжения и канализации (серия W7), вентиляции и кондиционирования (QX7).

SCD серия предназначена для управления погружными центробежными насосами, горизонтальными насосными системами и другими электродвигателями в различных отраслях промышленности, в том числе и наружного исполнения (IP54) для установки вне помещений при температуре окружающей среды от -60°C до +50°C. Преобразователь может поставляться в трех схемах подключения: 6-ти, 12-ти или 18-ти импульсной на выбор.

**Высоковольтные преобразователи частоты**

Высоковольтный преобразователь частоты TOSHIBA T300MVi. напряжением питания 6600В выгодно отличается от других предложений на рынке многоуровневым ШИМ последнего поколения. Минимальные установочные размеры, сниженное количество установленных компонентов и реализованная в преобразователе технология обеспечения безопасности обуславливает низкую стоимость при высокой надежности и безопасности при эксплуатации преобразователя.

# Преобразователи частоты общепромышленного назначения

Наименование		nC3	S15	MB1	FS1	PS1	P9	AS1	
Входное напряжение <sup>1</sup>	1-фазный 100...120 В	0,1...0,75 кВт	-	-	-	-	-	-	
	1-фазный 200...240 В	0,1...2,2кВт	0,2...2,2кВт	0,2...2,2кВт	-	-	-	-	
	3-фазный 200...240 В	0,1...4кВт	0,4...15кВт	-	0,4...30кВт	0,4...90кВт	0,55...90 кВт	0,4...75кВт	
	3-фазный 380...480 В	-	-	-	0,4...75кВт	0,75...630 кВт	0,75...300 кВт	0,75...500 кВт	
	3-фазный 380...500 В	-	0,4...15кВт	0,4...15кВт	-	-	-	-	
	3-фазный 500...690 В	-	-	-	-	1,5...630 кВт	-	1,5...630 кВт	
Основные параметры	Максимальная выходная частота	400Гц	500Гц	500Гц	200Гц	500Гц	299Гц	500Гц	
	Перегрузочная способность	150%(60с)	150%(60с) 200%(0.5с)	150%(60с) 200%(0.5с)	110%(60с) 180%(2с)	120%(60с) 135%(2с)	120%(60с)	150%(60с)	
	Температура окружающей среды <sup>2</sup>	-10°C... 40/60°C	-10...40/60°C	-10°C... 50/60°C	-10°C... 40/60°C	-10°C... 50/60°C	-10°C... 40/60°C	-10°C... 50/60°C	
	Встроенный EMC фильтр	Категория EN61800-3	C1	C2	C2/C3 <sup>4</sup>	C1/C2 <sup>3</sup>	C1/C2 <sup>3,4</sup>	-	C2/C3 <sup>4</sup>
		Класс EN55011	В группа 1	А группа 1	А группа 1	В/А группа 1 <sup>3</sup>	В/А группа 1 <sup>3,4</sup>	-	А группа 1/2 <sup>4</sup>
	Встроенный дроссель постоянного тока	-	-	-	- (не требуется)	18.5...630 кВт	-	18.5...500 кВт	
	Встроенный тормозной ключ	-	•	•	-	0.4...220кВт	0,55-250кВт	0.4...160кВт	
	Класс защиты IP20	•	•	•	• <sup>5</sup>	• <sup>5</sup>	•	• <sup>5</sup>	
	IP54 (3-фазный 400В)	-	-	-	0.75...75кВт	0.75...90кВт	-	-	
	Съемный клеммник	-	•	•	•	•	-	•	
	Дискретные входы	4(5)	6(8)	6(8)	3(4)	8(+8 опц.)	8(+8 опц.)	8(+8 опц.)	
	Транзисторные выходы	1	1	1	-	2(+4 опц.)	1(+4 опц.)	2(+4 опц.)	
	Релейные выходы	1	2	2	2	1(+2 опц.)	3(+2 опц.)	1(+2 опц.)	
	Аналоговые входы универсальные	1	3	3	2	3(+2 опц.)	3(+2 опц.)	3(+2 опц.)	
	Вход для РТС-датчика	-	1	1	1	1(+2 опц.)	1(+2 опц.)	1(+2 опц.)	
	Аналоговые выходы	1	1	1	1	2(+2 опц.)	2(+2 опц.)	2(+2 опц.)	
Импульсный вход	-	0,01...2кГц	0,01...20кГц	-	опц.	опц.	опц.		
Импульсный выход	0,38..1,6кГц	0,01...2кГц	0,01...2,0кГц	-	1...43,2кГц	1...43,2кГц	1...43,2кГц		

# ОСНОВНЫЕ ТЕХНИЧЕСКИЕ ХАРАКТЕРИСТИКИ

Наименование		nC3	S15	MB1	FS1	PS1	P9	AS1
Режимы управления двигателем	режим скалярного (U/f) управления при постоянном моменте нагрузки (конвейеры)	•	•	•	•	•	•	•
	режим скалярного управления при переменном (квадратичном) моменте нагрузки (вентиляторы, насосы)	•	•	•	•	•	•	•
	режим скалярного управления с автоматическим увеличением момента (для стабильных запусков)	•	•	•	•	•	•	•
	задание характеристики U/f вручную по пяти точкам		•	•		•	•	•
	режим энергосбережения	•	•	•	•	•		
	режим высокоэффективного энергосбережения		•	•		•		
	режим бездатчикового векторного управления скоростью	•	•	•	•	•	•	•
	режим бездатчикового векторного управления скоростью/моментом						•	•
	векторное управление скоростью двигателя с обратной связью от энкодера <sup>6</sup>					•	•	•
	режим векторного управления скоростью/моментом двигателя в замкнутом контуре <sup>6</sup>						•	•
Основные функции	Фиксированные скорости	15	15	15	15	15	15	15
	3-проводное управление	•	•	•	•	•	•	•
	Мотор-потенциометр	•	•	•	-	• <sup>7</sup>	•	• <sup>7</sup>
	Логические функции	И+ИЛИ	И+ИЛИ	my function <sup>8</sup>	И+ИЛИ	my function <sup>8</sup>	my function <sup>8</sup>	my function <sup>8</sup>
	Торможение постоянным током	•	•	•	•	•	•	•
	Подхват вращающегося двигателя («auto restart» функция)	•	•	•	•	•	•	•
	Управляемое торможение после сбоя питания	•	•	•	-	•	•	•
	Линейное ускорение/торможение	2 темпа	3 темпа	3 темпа	2 темпа	2 темпа	4 темпа	4 темпа
	ПИД-регулирование	•	•	•	•	•	•	•
	Автоматический останов при работе на малой скорости («sleep function» функция сна)	0...600 с	0...600 с	0...600 с	0...600 с	0...600 с	0...600 с	0...600 с
	Работа в аварийном режиме (режимы FIRE/FORCE)	-	•	•	•	•	-	•
	Специальные функции для ткацких станков	-	•	-	-	-	-	•
	Работа в перегрузочном режиме (грузоподъемные механизмы)	-	•	•	-	-	-	•
	Работа на токоограничении	-	•	•	-	•	•	•
TOSHIBA/Modbus-RTU (RS485)	встр.	встр.	встр.	встр.	встр.	встр.	встр.	
Сетевые протоколы (опции)	DeviceNet <sup>®</sup>	-	DEV003Z	DEV003Z	-	DEV002Z	DEV002Z	DEV002Z
	Profibus <sup>®</sup> DP	-	PDP003Z	PDP003Z	-	PDP002Z	PDP002Z	PDP002Z
	CC-link	-	CCL003Z	-	-	CCL001Z	CCL001Z	CCL001Z
	LonWorks <sup>®</sup>	-	-	-	LIU007Z	LIU006Z	-	-
	BACnet <sup>®</sup>	-	-	-	BCN002Z	BCN001Z	-	-
	Metasys <sup>®</sup> N2	-	-	-	MTS002Z	MTS001Z	-	-
	CANopen	-	CAN001Z, CAN002Z, CAN003Z	CAN001Z, CAN002Z, CAN003Z	-	-	-	-
	Ethernet IP / Modbus TCP	-	IPE002Z	IPE002Z	-	-	-	-
	EtherCAT	-	IPE003Z	IPE003Z	-	-	-	-

Наименование		nC3	S15	MB1	FS1	PS1	P9	AS1
Опции	Плата для подключения энкодера	-	-	-	-	VEC004Z, VEC005Z, VEC007Z	VEC004Z, VEC005Z, VEC007Z	VEC004Z, VEC005Z, VEC007Z
	Плата расширения входов-выходов	-	-	-	-	ETB003Z, ETB004Z	ETB003Z, ETB004Z	ETB003Z, ETB004Z
	Цифровой дисплей (LED)	RKP002Z	RKP002Z	RKP002Z	RKP002Z	RKP002Z	-	RKP002Z
	Цифровой дисплей (LED, LCD)	RKP007Z	RKP007Z	RKP007Z	RKP007Z	RKP004Z	RKP004Z	RKP004Z
	Устройство для копирования параметров	PWU003Z						
	Тормозные резисторы	-	PBR, PBR7	-	-	PBR, PBR7, PB7, DGP600W	PBR, PBR7, PB7, DGP600W	PBR, PBR7, PB7, DGP600W
	Входной (сетевой) дроссель	PFL	PFL	-	-	PFL	PFL	PFL
	Выходной реактор	-	PFL, MSL	-	-	MSL, PFL	MSL, PFL	MSL, PFL
	Выходной dU/dt фильтр	-	MSF	-	MSF	MSF	MSF	MSF
	Выходной синус-фильтр	-	-	-	-	SWF	SWF	SWF
	Внешний блок пит. для цепей управления	-	CPS002Z	CPS002Z	-	CPS002Z	CPS002Z	CPS002Z
	EMC фильтр	EMFA	EMFS11	EMF4	EMFS11, VW	VW	VW	VW
	DC реактор	DCL3	DCL3	-	-	DCL1, DCL3	DCL1, DCL3	DCL1, DCL3
	Фильтр радиочастотных помех	NF, RCL-M2, RC5078	NF, RC5078, RC9129	-	NF, RC9129, RC5078	NF, RCL-M2, RC9129, FT- 1KM	NF, RCL-M2, RC9129, FT- 1KM	NF, RCL-M2, RC9129, FT- 1KM
	Модуль для программирования с ПК (USB)	USB001Z	USB001Z	USB001Z	USB001Z	USB001Z		USB001Z

<sup>1</sup> Допустимое отклонение напряжения -15...+10%

<sup>2</sup> В зависимости от номинальной мощности инвертора, степени защиты, а также выбранной частоты ШИМ и варианта монтажа (см. инструкции для получения более подробной информации).

<sup>3</sup> Инверторы VFFS1 и VFPS1 со степенью защиты IP54 имеют встроенные ЭМС фильтры категории C1, класса B, группа 1.

<sup>4</sup> Инверторы VFPS1 и VFAS1 мощностью 0.75...4 кВт (класс 400) имеют ЭМС фильтры категории C2, класса A, группа 1; мощностью 5.5...630 кВт (класс 400), категории C3, класс A, группа 2.

<sup>5</sup> Инверторы VFFS1, VFPS1 и VFAS1 от 22 кВт в металлическом корпусе: IP20 с дополнительной крышкой клеммной коробки.

<sup>6</sup> Требуется опциональная плата подключения энкодера

<sup>7</sup> Мотор-потенциометр доступен при заказе LCD пульта (опция);

<sup>8</sup> Благодаря функции «My function» система управления преобразователя частоты ТОШИБА позволяет реализовывать простые программы (до 28 шагов) без использования внешней релейно-контакторной логики или PLC. Таким образом, «My function» значительно расширяет функциональные возможности преобразователя и упрощает схемные решения за счет реализации алгоритмов пользователя средствами самого ПЧ.

# nC3 — компактный преобразователь частоты



### Диапазон мощностей:

от 0,1 до 0,75 кВт  
(Uвх: 1 ф, 120В; IP20)

от 0,1 до 2,2 кВт  
(Uвх: 1 ф, 240В; IP20)

от 0,1 до 4,0 кВт  
(Uвх: 3 ф, 240В; IP20)

### Области применения:

- малогабаритные станки
- упаковочное оборудование
- дозаторы и питатели
- конвейеры
- миксеры, тестомешалки
- шлагбаумы
- рекламные щиты

### Краткие характеристики серии nC3:

- Предназначен для управления не сложным производственным оборудованием: фасовочным, упаковочным, транспортным, насосным, вентиляционным и т.п.
- Режим «EASY» позволяет быстро и без усилий настроить преобразователь под конкретное применение, достаточно ввести лишь 8 основных параметров
- До пяти режимов работы системы управления в зависимости от применения: скалярное управление (U/f) с постоянным моментом нагрузки (конвейеры, транспортеры), скалярное управление с квадратичной нагрузкой (насосы, вентиляторы), режим векторного управления двигателем в разомкнутом контуре и режим энергосбережения
- Автоматическое определение параметров асинхронного двигателя

- Долговечность компонентов: ресурс силовых конденсаторов не менее 10 лет
- Сигнализация о необходимости замены силовых конденсаторов, конденсаторов цепей управления и вентиляторов охлаждения позволяет своевременно совершить замену комплектующих, предотвращая выход из строя инвертора, а значит и всей установки в целом
- Встроенный фильтр электромагнитных помех (EMC) обеспечивает соответствие Европейской директиве ЭМС МЭК/EN 61800-3 (окружающая среда 1, категория C1)
- Соответствие основным международным и Российским стандартам UL, CSA, ГОСТ-Р и директивам ЕС CE
- Диапазон выходной частоты от 0,1 до 400 Гц
- Перегрузка по току 150 % — 60 сек.

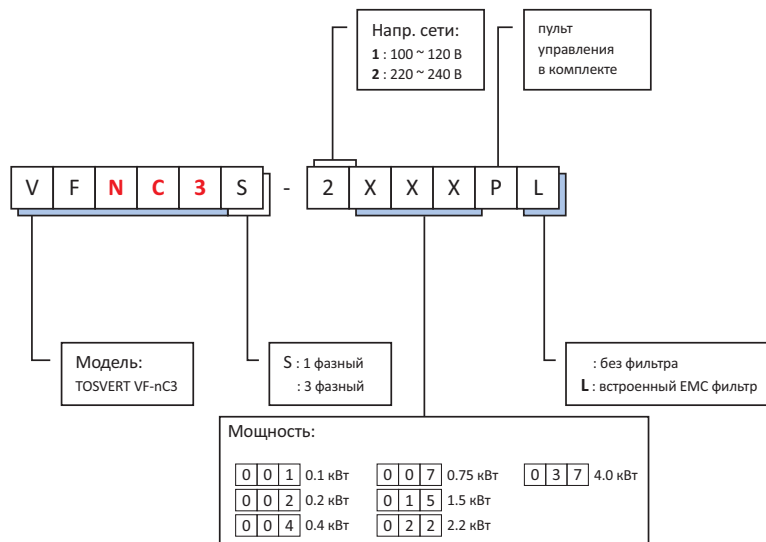

## Таблица мощностей:

Тип преобразователя	Типовая мощность, кВт	Входное напряжение, В <sup>1</sup> /частота, Гц	Выходное напряжение, В <sup>2</sup> /частота, Гц	Выходной ток, А <sup>3</sup>	Заказной номер
Tosvert VF-nC3	0,1	3ф, 200-240 / 50(60)	3ф, 200-240 / 0,1-400,0	0,7А (0,7А)	VFnC3-2001P
	0,2			1,4А (1,4А)	VFnC3-2002P
	0,4			2,4А (2,4А)	VFnC3-2004P
	0,75			4,2А (3,6А)	VFnC3-2007P
	1,5			7,5А (7,5А)	VFnC3-2015P
	2,2			10,9А (8,5А)	VFnC3-2022P
	3,7			16,7А (14,0А)	VFnC3-2037P
	0,1			1ф, 200-240 / 50(60)	3ф, 200-240 / 0,1-400,0
	0,2	1,4А (1,4А)	VFnC3S-2002PL		
	0,4	2,4А (2,4А)	VFnC3S-2004PL		
	0,75	4,2А (3,2А)	VFnC3S-2007PL		
	1,5	7,5А (7,5А)	VFnC3S-2015PL		
	2,2	10,9А (9,1А)	VFnC3S-2022PL		
	0,1	1ф, 100-120 / 50(60)	3ф, 200-240 / 0,1-400,0	0,7А (0,7А)	VFnC3S-1001P
	0,2			1,4А (1,4А)	VFnC3S-1002P
	0,4			2,4А (2,4А)	VFnC3S-1004P
	0,75			4,2А (4,0А)	VFnC3S-1007P

<sup>1</sup> Допустимые отклонения напряжения питания инвертора: +10%/-30% (+/-10% при длительной 100% нагрузке);

<sup>2</sup> Номинальное напряжение двигателя;

<sup>3</sup> Выходной ток при несущей частоте ШИМ (параметр F300) ниже 4кГц; в скобках указано значение выходного тока при несущей частоте ШИМ от 5кГц до 12 кГц; выше 13кГц ток нагрузки должен быть снижен; по умолчанию 12 кГц.

## Опции серии nC3:

[Реакторы, фильтры]

Тип ПЧ	Фаз на входе ПЧ [шт]	Класс напряжения [В]	Мощность [кВт]	Дроссель переменного тока	Дроссель постоянного тока	Фильтр радиочастотных помех			EMC фильр
						Высокоэф-фективный	Простой	Кольцевой дроссель	
VFNC3S-1001P	1	100	0.1	PFL-2005S	-	NF3005A-MJ	RCL-M2	RC5078	EMFAS2011Z
VFNC3S-1002P	1	100	0.2	PFL-2005S	-	NF3015A-MJ	RCL-M2	RC5078	EMFAS2011Z
VFNC3S-1004P	1	100	0.4	PFL-2018S	-	NF3015A-MJ	RCL-M2	RC5078	EMFAS2011Z
VFNC3S-1007P	1	100	0.75	PFL-2018S	-	NF3020A-MJ	RCL-M2	RC5078	EMFAS2025Z
VFNC3S-2001PL	1	200	0.1	PFL-2005S	DCL3-4007	-	-	RC5078	EMFAS2011Z
VFNC3S-2002PL	1	200	0.2	PFL-2005S	DCL3-4015	-	-	RC5078	EMFAS2011Z
VFNC3S-2004PL	1	200	0.4	PFL-2005S	DCL3-2007	-	-	RC5078	EMFAS2011Z
VFNC3S-2007PL	1	200	0.75	PFL-2011S	DCL3-2015	-	-	RC5078	EMFAS2011Z
VFNC3S-2015PL	1	200	1.5	PFL-2018S	DCL3-2037	-	-	RC5078	EMFAS2025Z
VFNC3S-2022PL	1	200	2.2	PFL-2018S	DCL3-2037	-	-	RC5078	EMFAS2025Z
VFNC3-2001P	3	200	0.1	PFL-2001S	DCL3-4004	NF3005A-MJ	RCL-M2	RC5078	EMFA2006Z
VFNC3-2002P	3	200	0.2	PFL-2001S	DCL3-4007	NF3005A-MJ	RCL-M2	RC5078	EMFA2006Z
VFNC3-2004P	3	200	0.4	PFL-2005S	DCL3-4015	NF3005A-MJ	RCL-M2	RC5078	EMFA2006Z
VFNC3-2007P	3	200	0.75	PFL-2005S	DCL3-2007	NF3005A-MJ	RCL-M2	RC5078	EMFA2006Z
VFNC3-2015P	3	200	1.5	PFL-2011S	DCL3-2015	NF3015A-MJ	RCL-M2	RC5078	EMFA2015Z
VFNC3-2022P	3	200	2.2	PFL-2011S	DCL3-2022	NF3015A-MJ	RCL-M2	RC5078	EMFA2015Z
VFNC3-2037P	3	200	3.7	PFL-2018S	DCL3-2037	NF3020A-MJ	RCL-M2	RC5078	-



[Тормозные резисторы, du/dt фильтры]

Тип ПЧ	Фаз на входе ПЧ [шт]	Класс напряжения [В]	Мощность [кВт]	Тормозной резистор	du/dt фильтр
VFNC3S-1001P	1	100	0.1	-	-
VFNC3S-1002P	1	100	0.2	-	-
VFNC3S-1004P	1	100	0.4	-	-
VFNC3S-1007P	1	100	0.75	-	-
VFNC3S-2001PL	1	200	0.1	-	-
VFNC3S-2002PL	1	200	0.2	-	-
VFNC3S-2004PL	1	200	0.4	-	-
VFNC3S-2007PL	1	200	0.75	-	-
VFNC3S-2015PL	1	200	1.5	-	-
VFNC3S-2022PL	1	200	2.2	-	-
VFNC3-2001P	3	200	0.1	-	-
VFNC3-2002P	3	200	0.2	-	-
VFNC3-2004P	3	200	0.4	-	-
VFNC3-2007P	3	200	0.75	-	-
VFNC3-2015P	3	200	1.5	-	-
VFNC3-2022P	3	200	2.2	-	-
VFNC3-2037P	3	200	3.7	-	-

[Прочее]

Тип ПЧ	Панель заземления (для улучшения ЭМС)	DIN рейка
VFNC3S-1001P	EMP007Z	DIN003Z
VFNC3S-1002P	EMP007Z	DIN003Z
VFNC3S-1004P	EMP007Z	DIN003Z
VFNC3S-1007P	EMP008Z	DIN005Z
VFNC3S-2001PL	EMP007Z	DIN003Z
VFNC3S-2002PL	EMP007Z	DIN003Z
VFNC3S-2004PL	EMP007Z	DIN003Z
VFNC3S-2007PL	EMP007Z	DIN003Z
VFNC3S-2015PL	EMP008Z	DIN005Z
VFNC3S-2022PL	EMP008Z	DIN005Z
VFNC3-2001P	EMP007Z	DIN003Z
VFNC3-2002P	EMP007Z	DIN003Z
VFNC3-2004P	EMP007Z	DIN003Z
VFNC3-2007P	EMP007Z	DIN003Z
VFNC3-2015P	EMP008Z	DIN005Z
VFNC3-2022P	EMP008Z	DIN005Z
VFNC3-2037P	EMP009Z	-

Примечание:

\*1: [\*2p], [\*3p], [\*6p] означает параллельное соединение.

**[Пульт управления, сетевые модули и т.п.]**

Наименование	Заказной номер
Тормозной модуль	BRMD0015Z
Тормозной резистор для BRMD0015	PBR-2022
LED пульт управления	RKP007Z
Кабель для RKP007Z(1м)	CAB0071
Кабель для RKP007Z(3м)	CAB0073
Кабель для RKP007Z(5м)	CAB0075
Мульти-загрузчик	PWU003Z
LED пульт управления (с функцией копирования параметров)	RKP002Z
Модуль преобразования USB-to-Serial	USB001Z
Кабель подключения RKP002Z, USB001Z(1м)	CAB0011
Кабель подключения RKP002Z, USB001Z(3м)	CAB0013
Кабель подключения RKP002Z, USB001Z(5м)	CAB0015

# S15 — универсальный преобразователь частоты



### Диапазон мощностей:

от 0,4 до 15 кВт  
(Uвх: 3ф, 500В; IP20)

от 0,2 до 2,2 кВт  
(Uвх: 1ф, 240В; IP20)

от 0,4 до 15 кВт  
(Uвх: 3ф, 240В; IP20)

### Области применения:

- станки
- экструдеры и миксеры
- насосы и компрессоры
- конвейеры
- кран-балки и лебедки
- вентиляторы и дымососы
- многодвигательные установки

### Краткие характеристики серии S15:

- Режим «EASY» позволяет быстро и без усилий настроить преобразователь под конкретное применение, достаточно ввести лишь несколько основных параметров
- Долговечность компонентов: ресурс силовых конденсаторов не менее 10 лет
- Встроенный фильтр электромагнитных помех (EMC) обеспечивает соответствие Европейской директиве ЭМС МЭК/EN 61800
- Перегрузка по току 150% — 60 сек., 200% — 0,5 сек.
- Возможность выбора одного из восьми режимов управления в зависимости от применения на базе скалярного (U/f) или векторного управления потоком двигателя
- Встроенный RS485 интерфейс с поддержкой протоколов ModBus RTU и Toshiba (до 38,4 кбс)

- Опционально доступны стандартные сетевые протоколы DeviceNet™, PROFIBUS-DP, CC-Link, EtherNet/IP™-Modbus TCP, Ether CAT®, CANopen®
- Задание частоты встроенным или внешним потенциометром, со встроенного или внешнего пульта управления, выбором одной из 15 предустановленных скоростей или по входному аналоговому сигналу
- ПИД-регулятор с контролем обрыва датчика и достоверности сигнала
- Функция «auto-restart» осуществляет автоматический подхват вращающегося двигателя после сбоя силового питания
- Функция «auto-tuning» позволяет определить параметры двигателя в автоматическом режиме
- Функция «trace function» позволяет сохранить до 100 значений выбранных параметров (ток, напряжение, и др.) предшествующих аварии ПЧ или заданному событию
- Функция «traverse control» для применения в текстильных машинах

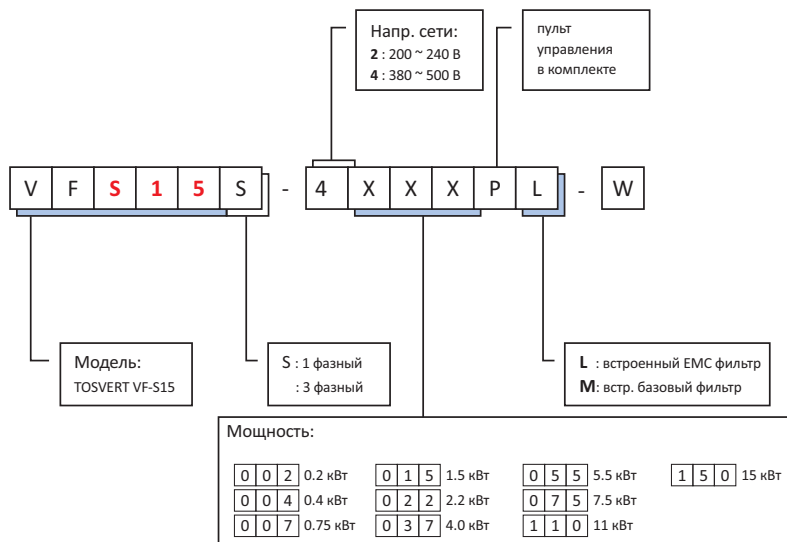

## Таблица мощностей:

Тип преобразователя	Типовая мощность, кВт	Входное напряжение, В/частота, Гц	Выходное напряжение, В/частота, Гц	Выходной ток, А <sup>3</sup>	Заказной номер
Tosvert VF-S15	0,4	3ф, 200-240 / 50(60)	3ф, 200-240 / 0,1-500,0	3,3 (3,3)	VFS15-2004PM-W
	0,75			4,8 (4,4)	VFS15-2007PM-W
	1,5			8,0 (7,9)	VFS15-2015PM-W
	2,2			11,0 (10,0)	VFS15-2022PM-W
	4,0			17,5 (16,4)	VFS15-2037PM-W
	5,5			27,5 (25,0)	VFS15-2055PM-W
	7,5			33,0 (33,0)	VFS15-2075PM-W
	11			54,0 (49,0)	VFS15-2110PM-W
	15			66,0 (60,0)	VFS15-2150PM-W
	0,2	1ф, 200-240 / 50(60)	3ф, 200-240 / 0,1-500,0	1,5 (1,5)	VFS15S-2002PL-W
	0,4			3,3 (3,3)	VFS15S-2004PL-W
	0,75			4,8 (4,4)	VFS15S-2007PL-W
	1,5			8,0 (7,9)	VFS15S-2015PL-W
	2,2			11,0 (10,0)	VFS15S-2022PL-W
	0,4	3ф, 380-500 / 50(60)	3ф, 380-500 / 0,1-500,0	1,5 (1,5)	VFS15-4004PL-W
	0,75			2,3 (2,1)	VFS15-4007PL-W
	1,5			4,1 (3,7)	VFS15-4015PL-W
	2,2			5,5 (5,0)	VFS15-4022PL-W
	4,0			9,5 (8,6)	VFS15-4037PL-W
	5,5			14,3 (13,0)	VFS15-4055PL-W
	7,5			17,0 (17,0)	VFS15-4075PL-W
	11			27,7 (25,0)	VFS15-4110PL-W
	15			33,0 (30,0)	VFS15-4150PL-W

<sup>1</sup> Допустимые отклонения напряжения питания при 100% нагрузке инвертора: +10%/-25% (класс 240В) и +10%/-32% (класс 500В);

<sup>2</sup> Номинальное напряжение двигателя;

<sup>3</sup> Выходной ток при несущей частоте ШИМ (параметр F300) ниже 4кГц; в скобках указано значение выходного тока при несущей частоте ШИМ от 5кГц до 12 кГц.

## Опции серии S15:

[Реакторы, фильтры]

Тип ПЧ	Фаз на входе ПЧ [шт]	Класс напряжения [В]	Мощность [кВт]	Реактор переменного тока	Реактор постоянного тока	Фильтр подавления радиопомех			EMC фильтр
						Высокоэффективный	Простой	Core type	
VFS15S-2002PL-W	1	240	0.2	PFL-2005S	DCL3-4015	-	-	RC5078ZZ	EMFS11S-2009AZ
VFS15S-2004PL-W	1	240	0.4	PFL-2005S	DCL3-2007	-	-	RC5078ZZ	EMFS11S-2009AZ
VFS15S-2007PL-W	1	240	0.75	PFL-2011S	DCL3-2015	-	-	RC5078ZZ	EMFS11S-2009AZ
VFS15S-2015PL-W	1	240	1.5	PFL-2018S	DCL3-2037	-	-	RC5078ZZ	EMFS11S-2016BZ
VFS15S-2022PL-W	1	240	2.2	PFL-2018S	DCL3-2037	-	-	RC5078ZZ	EMFS11S-2022CZ
VFS15-2004PM-W	3	240	0.4	PFL-2005S	DCL3-4015	NF3005A-MJ	-	RC5078ZZ	EMFS11-2007AZ
VFS15-2007PM-W	3	240	0.75	PFL-2005S	DCL3-2007	NF3005A-MJ	-	RC5078ZZ	EMFS11-2007AZ
VFS15-2015PM-W	3	240	1.5	PFL-2011S	DCL3-2015	NF3015A-MJ	-	RC5078ZZ	EMFS11-4015BZ
VFS15-2022PM-W	3	240	2.2	PFL-2011S	DCL3-2022	NF3015A-MJ	-	RC5078ZZ	EMFS11-4015BZ
VFS15-2037PM-W	3	240	4.0	PFL-2018S	DCL3-2037	NF3020A-MJ	-	RC5078ZZ	EMFS11-4025CZ
VFS15-2055PM-W	3	240	5.5	PFL-2025S	DCL3-2055	NF3030A-MJ	-	RC9129ZZT	EMFS11-4047DZ
VFS15-2075PM-W	3	240	7.5	PFL-2050S	DCL3-2075	NF3040A-MJ	-	RC9129ZZT	EMFS11-4047DZ

Тип ПЧ	Фаз на входе ПЧ [шт]	Класс напряжения [В]	Мощность [кВт]	Реактор переменного тока	Реактор постоянного тока	Фильтр подавления радиопомех			EMC фильтр
						Высокоэффективный	Простой	Core type	
VFS15-2110PM-W	3	240	11	PFL-2050S	DCL3-2110	NF3050A-MJ	-	RC9129ZZT	EMFS11-2083EZ
VFS15-2150PM-W	3	240	15	PFL-2100S	DCL3-2150	NF3080A-MJ	-	RC9129ZZT	EMFS11-2083EZ
VFS15-4004PL-W	3	500	0.4	PFL-4012S	DCL3-4004	-	-	RC5078ZZ	EMFS11-4015BZ
VFS15-4007PL-W	3	500	0.75	PFL-4012S	DCL3-4007	-	-	RC5078ZZ	EMFS11-4015BZ
VFS15-4015PL-W	3	500	1.5	PFL-4012S	DCL3-4015	-	-	RC5078ZZ	EMFS11-4015BZ
VFS15-4022PL-W	3	500	2.2	PFL-4012S	DCL3-4022	-	-	RC5078ZZ	EMFS11-4025CZ
VFS15-4037PL-W	3	500	4.0	PFL-4012S	DCL3-4037	-	-	RC5078ZZ	EMFS11-4025CZ
VFS15-4055PL-W	3	500	5.5	PFL-4025S	DCL3-4055	-	-	RC9129ZZT	EMFS11-4047DZ
VFS15-4075PL-W	3	500	7.5	PFL-4025S	DCL3-4075	-	-	RC9129ZZT	EMFS11-4047DZ
VFS15-4110PL-W	3	500	11	PFL-4025S	DCL3-4110	-	-	RC9129ZZT	EMFS11-4049EZ
VFS15-4150PL-W	3	500	15	PFL-4050S	DCL3-4150	-	-	RC9129ZZT	EMFS11-4049EZ

**[Тормозные резисторы, du/dt фильтры]**

Тип ПЧ	Фаз на входе ПЧ [шт]	Класс напряжения [В]	Мощность [кВт]	Тормозной резистор	du/dt фильтр
VFS15S-2002PL-W	1	240	0.2	PBR-2007	-
VFS15S-2004PL-W	1	240	0.4	PBR-2007	-
VFS15S-2007PL-W	1	240	0.75	PBR-2007	-
VFS15S-2015PL-W	1	240	1.5	PBR-2022	-
VFS15S-2022PL-W	1	240	2.2	PBR-2022	-
VFS15-2004PM-W	3	240	0.4	PBR-2007	-
VFS15-2007PM-W	3	240	0.75	PBR-2007	-
VFS15-2015PM-W	3	240	1.5	PBR-2022	-
VFS15-2022PM-W	3	240	2.2	PBR-2022	-
VFS15-2037PM-W	3	240	4.0	PBR-2037	-
VFS15-2055PM-W	3	240	5.5	PBR7-004W015	-
VFS15-2075PM-W	3	240	7.5	PBR7-004W015	-
VFS15-2110PM-W	3	240	11	PBR7-008W7R5	-
VFS15-2150PM-W	3	240	15	PBR7-008W7R5	-
VFS15-4004PL-W	3	500	0.4	PBR-2007	MSF-4015Z
VFS15-4007PL-W	3	500	0.75	PBR-2007	MSF-4015Z
VFS15-4015PL-W	3	500	1.5	PBR-2007	MSF-4015Z
VFS15-4022PL-W	3	500	2.2	PBR-2007	MSF-4037Z
VFS15-4037PL-W	3	500	4.0	PBR-4037	MSF-4037Z
VFS15-4055PL-W	3	500	5.5	PBR7-004W060	MSF-4075Z
VFS15-4075PL-W	3	500	7.5	PBR7-004W060	MSF-4075Z
VFS15-4110PL-W	3	500	11	PBR7-008W030	MSF-4150Z
VFS15-4150PL-W	3	500	15	PBR7-008W030	MSF-4150Z

**[Прочее]**

Тип ПЧ	Панель заземления (для улучшения ЭМС)	DIN рейка
VFS15S-2002PL-W	EMP007Z	DIN003Z
VFS15S-2004PL-W	EMP007Z	DIN003Z
VFS15S-2007PL-W	EMP007Z	DIN003Z
VFS15S-2015PL-W	EMP008Z	DIN005Z
VFS15S-2022PL-W	EMP008Z	DIN005Z
VFS15-2004PM-W	EMP007Z	DIN003Z
VFS15-2007PM-W	EMP007Z	DIN003Z
VFS15-2015PM-W	EMP008Z	DIN005Z
VFS15-2022PM-W	EMP008Z	DIN005Z
VFS15-2037PM-W	EMP009Z	-
VFS15-2055PM-W	EMP010Z	-
VFS15-2075PM-W	EMP010Z	-
VFS15-2110PM-W	EMP011Z	-
VFS15-2150PM-W	EMP011Z	-
VFS15-4004PL-W	EMP008Z	DIN005Z
VFS15-4007PL-W	EMP008Z	DIN005Z
VFS15-4015PL-W	EMP008Z	DIN005Z
VFS15-4022PL-W	EMP008Z	-
VFS15-4037PL-W	EMP008Z	-
VFS15-4055PL-W	EMP010Z	-
VFS15-4075PL-W	EMP010Z	-
VFS15-4110PL-W	EMP011Z	-
VFS15-4150PL-W	EMP011Z	-

**[Пульт управления и т.п.]**

Наименование	Заказной номер
LED пульт управления	RKP007Z
Кабель подключения RKP007Z (1м)	CAB0071
Кабель подключения RKP007Z (3м)	CAB0073
Кабель подключения RKP007Z (5м)	CAB0075
Мульти-загрузчик	PWU003Z
LED пульт управления (с функцией копирования параметров)	RKP002Z
Модуль преобразования USB-to-Serial	USB001Z
Кабель подключения RKP002Z, USB001Z(1м)	CAB0011
Кабель подключения RKP002Z, USB001Z(3м)	CAB0013
Кабель подключения RKP002Z, USB001Z(5м)	CAB0015
CC-LINK сетевой модуль	CCL003Z
DeviceNet сетевой модуль	DEV003Z
PROFIBUS-DP сетевой модуль	PDP003Z
EtherNet/IP - Modbus TCP сетевой модуль	IPE002Z
EtherCAT сетевой модуль	IPE003Z
Адаптер для установки сетевых модулей на преобразователь	SBP009Z
CANopen (2xRJ45) сетевой модуль	CAN001Z
CANopen (D-SUB 9pin) сетевой модуль	CAN002Z
CANopen (Detachable terminal block) сетевой модуль	CAN003Z
Дополнительный источник питания цепей управления ПЧ	CPS002Z

# MB1 — универсальный преобразователь частоты нового поколения



### Диапазон мощностей:

от 0,4 до 15 кВт  
(Увх: 3ф, 500В; IP20)

от 0,2 до 2,2 кВт  
(Увх: 1ф, 240В; IP20)

### Области применения:

- станки и машиностроение
- системы позиционирования (склады, конвейеры, автоматические линии)
- работа с серводвигателями и двигателями с постоянными магнитами (IPM и SPM)

### Краткие характеристики серии MB1:

- «Slim shape» корпус — это минимальные размеры, возможность установки встык или боковой плоскостью на монтажную панель
- Передовая система управления позволяет управлять асинхронными двигателями общепромышленного исполнения, двигателями с постоянными магнитами (SPM/IPM)
- Встроенный RS485 интерфейс с поддержкой протоколов ModBus RTU и Toshiba (до 38,4 кбс)
- Опционально доступны стандартные сетевые протоколы DeviceNet™, PROFIBUS-DP, CC-Link, EtherNet/IP™-Modbus TCP, Ether CAT®, CANopen®
- Функция аварийного удаления дыма позволяет работать преобразователю с заранее определенной скоростью даже при наличии незначительных аварий при использовании в вентиляционных системах
- Благодаря функции «My function» система управления преобразователя частоты ТОШИБА позволяет реализовывать простые программы (до 28 шагов) без использования внешней релейно-контакторной логики или PLC. Таким об-

разом, «My function» значительно расширяет функциональные возможности преобразователя и упрощает схемные решения за счет реализации алгоритмов пользователя средствами самого ПЧ

- Встроенный фильтр электромагнитных помех (EMC) обеспечивает соответствие Европейской директиве ЭМС МЭК/EN 61800
- Перегрузка по току 150% — 60 сек., 200% — 0,5 сек.
- Возможность выбора одного из восьми режимов управления в зависимости от применения на базе скалярного (U/f) или векторного управления потоком двигателя
- Задание частоты встроенным или внешним потенциометром, со встроенного или внешнего пульта управления, выбором одной из 15 предустановленных скоростей, по входному аналоговому сигналу
- ПИД-регулятор с контролем обрыва датчика и достоверности сигнала
- Функция «auto-tuning» позволяет определить параметры двигателя в автоматическом режиме
- Функция безопасного останова (STO) в соответствии с международными стандартами (EN/IEC 61508, EN954-1, ISO 13849-1)

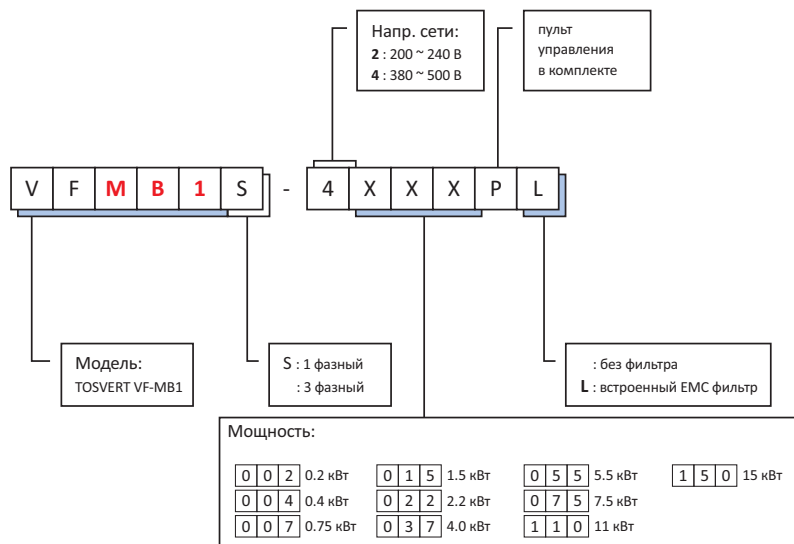

## Таблица мощностей:

Тип преобразователя	Типовая мощность, кВт	Входное напряжение, В/частота, Гц	Выходное напряжение, В <sup>2</sup> /частота, Гц	Выходной ток, А <sup>3</sup>	Заказной номер
Tosvert VF-MB1	0,2	1ф, 200-240 / 50(60)	3ф, 200-240 / 0,1-500,0		VFMB1S-2002PL
	0,4			3,3 (3,3)	VFMB1S-2004PL
	0,75			4,8 (4,8)	VFMB1S-2007PL
	1,5			8,0 (8,0)	VFMB1S-2015PL
	2,2			11,0 (11,0)	VFMB1S-2022PL
	0,4	3ф, 380-500 / 50(60)	3ф, 380-500 / 0,1-500,0	1,5 (1,5)	VFMB1-4004PL
	0,75			2,3 (2,3)	VFMB1-4007PL
	1,5			4,1 (4,1)	VFMB1-4015PL
	2,2			5,5 (5,5)	VFMB1-4022PL
	4,0			9,5 (9,5)	VFMB1-4037PL
	5,5			14,3 (17,0)	VFMB1-4055PL
	7,5			17,0 (23,0)	VFMB1-4075PL
	11			27,7 (33,0)	VFMB1-4110PL
	15	33,0 (40,0)	VFMB1-4150PL		

<sup>1</sup> Допустимые отклонения напряжения питания при 100% нагрузке инвертора: +10%/-25% (класс 240В) и +10%/-30% (класс 500В);

<sup>2</sup> Номинальное напряжение двигателя;

<sup>3</sup> Выходной ток при постоянном моменте нагрузки, в скобках – при переменном моменте нагрузки.

## Опции серии MB1:

[Реакторы, фильтры]

Тип ПЧ	Фаз на входе ПЧ [шт]	Класс напряжения [В]	Мощность [кВт]	Дроссель переменного тока	Дроссель постоянного тока	Фильтр подавления радиопомех			EMC фильтр
						Высокоэффективный	Простой	Кольцевой дроссель	
VFMB1S-2002PL	1	240	0.2	-	-	-	-	-	EMF4S-2010A
VFMB1S-2004PL	1	240	0.4	-	-	-	-	-	EMF4S-2010A
VFMB1S-2007PL	1	240	0.75	-	-	-	-	-	EMF4S-2010A
VFMB1S-2015PL	1	240	1.5	-	-	-	-	-	EMF4S-2018B
VFMB1S-2022PL	1	240	2.2	-	-	-	-	-	EMF4S-2024C
VFMB1-4004PL	3	500	0.4	-	-	-	-	-	EMF4-4015B
VFMB1-4007PL	3	500	0.75	-	-	-	-	-	EMF4-4015B
VFMB1-4015PL	3	500	1.5	-	-	-	-	-	EMF4-4015B
VFMB1-4022PL	3	500	2.2	-	-	-	-	-	EMF4-4015B
VFMB1-4037PL	3	500	4.0	-	-	-	-	-	EMF4-4015B
VFMB1-4055PL	3	500	5.5	-	-	-	-	-	EMF4-4047D
VFMB1-4075PL	3	500	7.5	-	-	-	-	-	EMF4-4047D
VFMB1-4110PL	3	500	11	-	-	-	-	-	EMF4-4049E
VFMB1-4150PL	3	500	15	-	-	-	-	-	EMF4-4049E



**[Тормозные резисторы, du/dt фильтры]**

Тип ПЧ	Фаз на входе ПЧ [шт]	Класс напряжения [В]	Мощность [кВт]	Тормозной резистор	du/dt фильтр
VFMB1S-2002PL	1	240	0.2	-	-
VFMB1S-2004PL	1	240	0.4	-	-
VFMB1S-2007PL	1	240	0.75	-	-
VFMB1S-2015PL	1	240	1.5	-	-
VFMB1S-2022PL	1	240	2.2	-	-
VFMB1-4004PL	3	500	0.4	-	-
VFMB1-4007PL	3	500	0.75	-	-
VFMB1-4015PL	3	500	1.5	-	-
VFMB1-4022PL	3	500	2.2	-	-
VFMB1-4037PL	3	500	4.0	-	-
VFMB1-4055PL	3	500	5.5	-	-
VFMB1-4075PL	3	500	7.5	-	-
VFMB1-4110PL	3	500	11	-	-
VFMB1-4150PL	3	500	15	-	-

Примечание:

\* 1: [\*2p], [\*3p], [\*6p] означает параллельное соединение.

**[Панель управления, сетевые модули и т.п.]**

Наименование	Заказной номер
LED пульт управления (с функцией копирования параметров)	RKP002Z
Кабель подключения RKP002Z, USB001Z(1м)	CAB0011
Кабель подключения RKP002Z, USB001Z(3м)	CAB0013
Кабель подключения RKP002Z, USB001Z(5м)	CAB0015
LED пульт управления	RKP007Z
Кабель подключения RKP007Z (1м)	CAB0071
Кабель подключения RKP007Z (3м)	CAB0073
Кабель подключения RKP007Z (5м)	CAB0075
Мульти-загрузчик	PWU003Z
CANopen (2xRJ45) сетевой модуль	CAN001Z
CANopen (D-SUB 9pin) сетевой модуль	CAN002Z
CANopen (Detachable terminal block) сетевой модуль	CAN003Z
DeviceNet сетевой модуль	DEV003Z
PROFIBUS-DP сетевой модуль	PDP003Z
EtherNet/IP — Modbus TCP сетевой модуль	IPE002Z
EtherCAT сетевой модуль	IPE003Z
EMC фильтр	EMF4
кабель для объединения шины постоянного тока	CAB0121-5
крепеж для крепления панели ПЧ под 90°	SBP008Z

# FS1 — специализированный преобразователь частоты для систем вентиляции и кондиционирования воздуха (HVAC)



## Краткие характеристики серии FS1:

- Соответствует требованиям HVAC — Heating, Ventilation and Air Conditioning систем
- Соответствие стандарту электромагнитной совместимости МЭК (IEC)/EN 61800-3 благодаря встроенному фильтру высокочастотных помех, что позволяет использовать VF-FS1 в офисных и жилых зданиях
- Уникальная технология Toshiba снижения гармоник без применения внешнего дросселя постоянного тока позволяет снизить затраты и обеспечить компактность при монтаже
- Функция безударного переключения обеспечивает переключение без гидроудара между режимом местного и удаленного управления при использовании в насосных агрегатах
- Функция аварийного удаления дыма позволяет работать преобразователю с за-

ранее определенной скоростью даже при наличии незначительных аварий при использовании в вентиляционных системах

- Функция сна для энергосбережения при минимальных нагрузках особенно актуальна в насосных применениях
- Функция обнаружения обрыва приводного ремня позволяет своевременно определить неисправность вентилятора или насоса
- Встроенный RS485 интерфейс (Toshiba/Modbus протоколы). Опционально доступны протоколы связи, применяемые в системах управления зданиями: LONWORKS®, BACnet®, Metasys®N2
- Возможность выбора одного из шести режимов управления в зависимости от применения на базе скалярного (U/f) или векторного управления потоком двигателя
- Перегрузка по току 110% — 60 сек., 180% — 2 сек.

## Диапазон мощностей:

от 0,4 до 30 кВт  
(Uвх: 3ф, 240В; IP20)

от 0,4 до 30 кВт  
(Uвх: 3ф, 400В; IP20)

от 0,4 до 75 кВт  
(Uвх: 3ф, 400В; IP54)

## Области применения:

- насосные агрегаты
- вентиляционные системы
- системы кондиционирования и обогрева

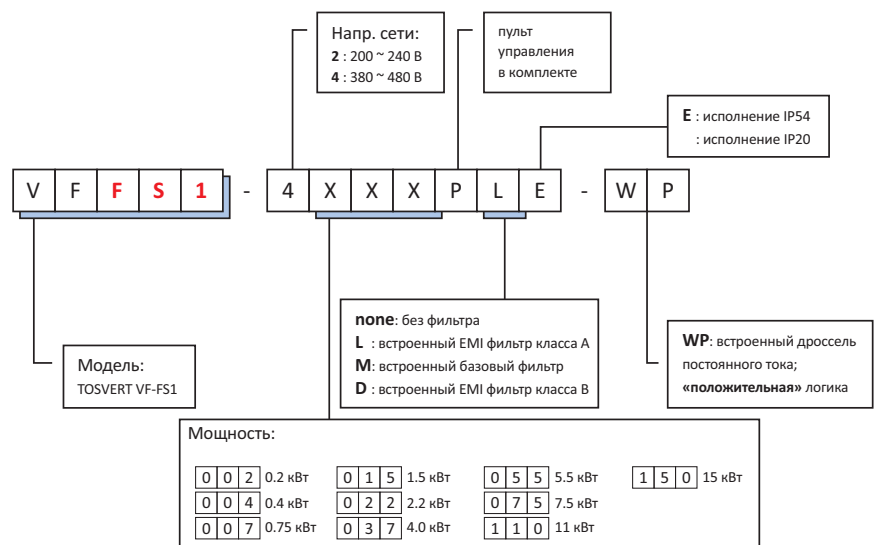

## Таблица мощностей:

Тип преобразователя	Типовая мощность, кВт	Входное напряжение, В <sup>1</sup> /частота, Гц	Выходное напряжение, В <sup>2</sup> /частота, Гц	Выходной ток, А <sup>3</sup>	Заказной номер		
Tosvert VF-FS1	0,4	3ф, 200-240 / 50(60)	3ф, 200-240 / 0,5-200,0	2,8	VFFS1-2004PM-WP		
	0,75			4,6	VFFS1-2007PM-WP		
	1,5			7,5	VFFS1-2015PM-WP		
	2,2			10,6	VFFS1-2022PM-WP		
	3,7			17,5	VFFS1-2037PM-WP		
	5,5			24,2	VFFS1-2055PM-WP		
	7,5			32,0	VFFS1-2075PM-WP		
	11			46,2	VFFS1-2110PM-WP		
	15			61,0	VFFS1-2150PM-WP		
	18,5			74,8 (67,3)	VFFS1-2185PM-WP		
	22			88,0 (79,2)	VFFS1-2200PM-WP		
	30			117,0 (105,3)	VFFS1-2300PM-WP		
	0,4			3ф, 380-480 / 50(60)	3ф, 380-480 / 0,5-200,0	1,4	VFFS1-4004PL-WP
	0,75					2,2	VFFS1-4007PL-WP
	1,5					3,7	VFFS1-4015PL-WP
	2,2	5,1	VFFS1-4022PL-WP				
	3,7	9,1	VFFS1-4037PL-WP				
	5,5	12,0	VFFS1-4055PL-WP				
	7,5	16,0	VFFS1-4075PL-WP				
	11	22,5	VFFS1-4110PL-WP				
	15	30,5	VFFS1-4150PL-WP				
	18,5	37,0 (33,3)	VFFS1-4185PL-WP				
	22	43,5 (39,2)	VFFS1-4220PL-WP				
	30	58,5 (52,7)	VFFS1-4300PL-WP				
	37	79,0 (71,1)	VFFS1-4370PLE-WP				
	45	94,0 (84,6)	VFFS1-4450PLE-WP				
	55	116,0 (104,4)	VFFS1-4550PLE-WP				
	75	160,0 (128,0)	VFFS1-4750PLE-WP				

<sup>1</sup> Допустимые отклонения напряжения питания инвертора: +10%/-15% (+/-10% при длительной 100% нагрузке);

<sup>2</sup> Номинальное напряжение двигателя;

<sup>3</sup> В скобках указано значение выходного тока при несущей частоте ШИМ (параметр F300) равной 12кГц.

## Опции серии FS1:

### [Реакторы, фильтры]

Тип ПЧ	Фаз на входе ПЧ [шт]	Класс напряжения [В]	Мощность [кВт]	Дроссель переменного тока	Дроссель постоянного тока	Фильтр подавления радиопомех			EMC фильтр
						Высокоэффективный	Простой	Кольцевой дроссель	
VFFS1-2004PM	3	200	0.4	-	-	NF3005A-MJ	-	RC5078	EMFS11-4015BZ
VFFS1-2007PM	3	200	0.75	-	-	NF3005A-MJ	-	RC5078	EMFS11-4015BZ
VFFS1-2015PM	3	200	1.5	-	-	NF3005A-MJ	-	RC5078	EMFS11-4015BZ
VFFS1-2022PM	3	200	2.2	-	-	NF3015A-MJ	-	RC5078	EMFS11-4015BZ
VFFS1-2037PM	3	200	3.7	-	-	NF3020A-MJ	-	RC5078	EMFS11-4025CZ
VFFS1-2055PM	3	200	5.5	-	-	NF3030A-MJ	-	RC9129	EMFS11-4047DZ
VFFS1-2075PM	3	200	7.5	-	-	NF3040A-MJ	-	RC9129	EMFS11-4047DZ
VFFS1-2110PM	3	200	11	-	-	NF3050A-MJ	-	RC9129	EMFS11-2083EZ
VFFS1-2150PM	3	200	15	-	-	NF3080A-MJ	-	RC9129	EMFS11-2083EZ

Тип ПЧ	Фаз на входе ПЧ [шт]	Класс напряжения [В]	Мощность [кВт]	Дроссель переменного тока	Дроссель постоянного тока	Фильтр подавления радиопомех			EMC фильтр
						Высокоэффективный	Простой	Кольцевой дроссель	
VFFS1-2185PM	3	200	18.5	-	-	NF3080A-MJ	-	RC9129	EMFS11-2083EZ
VFFS1-2220PM	3	200	22	-	-	NF3100A-MJ	-	RC9129	VW3A4406
VFFS1-2300PM	3	200	30	-	-	NF3150A-MJ	-	RC9129	VW3A4408
VFFS1-4004PL	3	400	0.4	-	-	-	-	RC5078	-
VFFS1-4007PL	3	400	0.75	-	-	-	-	RC5078	-
VFFS1-4015PL	3	400	1.5	-	-	-	-	RC5078	-
VFFS1-4022PL	3	400	2.2	-	-	-	-	RC5078	-
VFFS1-4037PL	3	400	3.7	-	-	-	-	RC5078	-
VFFS1-4055PL	3	400	5.5	-	-	-	-	RC9129	-
VFFS1-4075PL	3	400	7.5	-	-	-	-	RC9129	-
VFFS1-4110PL	3	400	11	-	-	-	-	RC9129	-
VFFS1-4150PL	3	400	15	-	-	-	-	RC9129	-
VFFS1-4185PL	3	400	18.5	-	-	-	-	RC9129	-
VFFS1-4220PL	3	400	22	-	-	-	-	RC9129	-
VFFS1-4300PL	3	400	30	-	-	-	-	RC9129	-

**[Тормозные резисторы, du/dt фильтры]**

Тип ПЧ	Фаз на входе ПЧ [шт]	Класс напряжения [В]	Мощность [кВт]	Тормозной резистор	du/dt фильтр
VFFS1-2004PM	3	200	0.4	-	-
VFFS1-2007PM	3	200	0.75	-	-
VFFS1-2015PM	3	200	1.5	-	-
VFFS1-2022PM	3	200	2.2	-	-
VFFS1-2037PM	3	200	3.7	-	-
VFFS1-2055PM	3	200	5.5	-	-
VFFS1-2075PM	3	200	7.5	-	-
VFFS1-2110PM	3	200	11	-	-
VFFS1-2150PM	3	200	15	-	-
VFFS1-2185PM	3	200	18.5	-	-
VFFS1-2220PM	3	200	22	-	-
VFFS1-2300PM	3	200	30	-	-
VFFS1-4004PL	3	400	0.4	-	MSF-4015Z
VFFS1-4007PL	3	400	0.75	-	MSF-4015Z
VFFS1-4015PL	3	400	1.5	-	MSF-4015Z
VFFS1-4022PL	3	400	2.2	-	MSF-4037Z
VFFS1-4037PL	3	400	3.7	-	MSF-4037Z
VFFS1-4055PL	3	400	5.5	-	MSF-4075Z
VFFS1-4075PL	3	400	7.5	-	MSF-4075Z
VFFS1-4110PL	3	400	11	-	MSF-4150Z
VFFS1-4150PL	3	400	15	-	MSF-4150Z
VFFS1-4185PL	3	400	18.5	-	MSF-4220Z
VFFS1-4220PL	3	400	22	-	MSF-4220Z
VFFS1-4300PL	3	400	30	-	MSF-4370Z

Примечание:

\* 1: [\*2p], [\*3p], [\*6p] означает параллельное соединение.

**[Прочее]**

Тип ПЧ	Панель заземления (для улучшения ЭМС)
VFFS1-2004PM	EMP004Z
VFFS1-2007PM	EMP004Z
VFFS1-2015PM	EMP004Z
VFFS1-2022PM	EMP004Z
VFFS1-2037PM	EMP004Z
VFFS1-2055PM	EMP005Z
VFFS1-2075PM	EMP005Z
VFFS1-2110PM	EMP006Z
VFFS1-2150PM	EMP006Z
VFFS1-2185PM	EMP006Z
VFFS1-2220PM	EMP105Z
VFFS1-2300PM	EMP108Z
VFFS1-4004PL	EMP004Z
VFFS1-4007PL	EMP004Z
VFFS1-4015PL	EMP004Z
VFFS1-4022PL	EMP004Z
VFFS1-4037PL	EMP004Z
VFFS1-4055PL	EMP004Z
VFFS1-4075PL	EMP005Z
VFFS1-4110PL	EMP005Z
VFFS1-4150PL	EMP006Z
VFFS1-4185PL	EMP006Z
VFFS1-4220PL	EMP105Z
VFFS1-4300PL	EMP105Z

**[Панель управления, сетевые модули и т.п.]**

Наименование	Заказной номер
LED пульт управления (с функцией копирования параметров)	RKP002Z
Модуль преобразования USB-to-Serial	USB001Z
Кабель подключения RKP002Z, USB001Z(1м)	CAB0011
Кабель подключения RKP002Z, USB001Z(3м)	CAB0013
Кабель подключения RKP002Z, USB001Z(5м)	CAB0015
LONWORKS сетевой модуль	LIU005Z
BACnet сетевой модуль	BCN002Z
Metasys N2 сетевой модуль	MTS002Z

# PS1 — преобразователь частоты для промышленных применений



## Диапазон мощностей:

от 0,75 до 630 кВт  
(Увх: 3ф, 400В; IP20)

от 0,75 до 90 кВт  
(Увх: 3ф, 400В; IP54)

от 0,4 до 90 кВт  
(Увх: 3ф, 240В; IP20)

## Области применения:

- насосные агрегаты
- вентиляционные системы
- компрессоры

## Краткие характеристики серии PS1:

- Встроенный фильтр электромагнитных помех (EMC) обеспечивает соответствие Европейской директиве ЭМС МЭК/EN 61800-3 (окружающая среда 1 и 2, категория С2 и С3) для всего диапазона мощностей
- В комплект поставки преобразователя PS1 входит дроссель постоянного тока, встроенный в корпус (до 75кВт) или в виде отдельного блока (свыше 75кВт)
- Переключение между режимами местного/дистанционного управления с помощью кнопки «EASY»
- Функция сна для энергосбережения при минимальных нагрузках особенно актуальна в насосных применениях
- Функция обнаружения обрыва приводного ремня позволяет своевременно определить неисправность вентилятора или насоса
- Благодаря функции «My function» система управления преобразователя частоты ТОШИБА позволяет реализовывать простые программы (до 28 шагов) без использования внешней релейно-контакторной логики или PLC. Таким образом, «My function» значительно расширяет функциональные возможности преобразователя и упрощает схемные решения за счет реализации алгоритмов поль-

зователя средствами самого ПЧ

- Встроенный RS485 интерфейс с поддержкой протоколов ModBus RTU и Toshiba. Опционально доступны стандартные сетевые протоколы DeviceNet®, PROFIBUS, CC-Link, LonWorks®, BACnet®, Metasys®N2
- Перегрузка по току 120% — 60 сек., 135% — 2 сек.
- Возможность выбора одного из девяти режимов управления в зависимости от применения на базе скалярного (U/f) или векторного управления потоком двигателя
- Функция «torque boost» повышения стартового момента
- Функция «auto-restart» осуществляет автоматический подхват вращающегося двигателя после сбоя силового питания
- Функция «auto-tuning» позволяет определить параметры двигателя в автоматическом режиме
- Задание частоты встроенным или внешним потенциометром, со встроенного или внешнего пульта управления, выбором одной из 15 предустановленных скоростей, по входному аналоговому сигналу
- Функция безопасного останова (STO) в соответствии с международными стандартами (EN/IEC 61508, EN954-1, ISO 13849-1)
- Режим работы на токоограничении
- Режим высокоэффективного энергосбережения

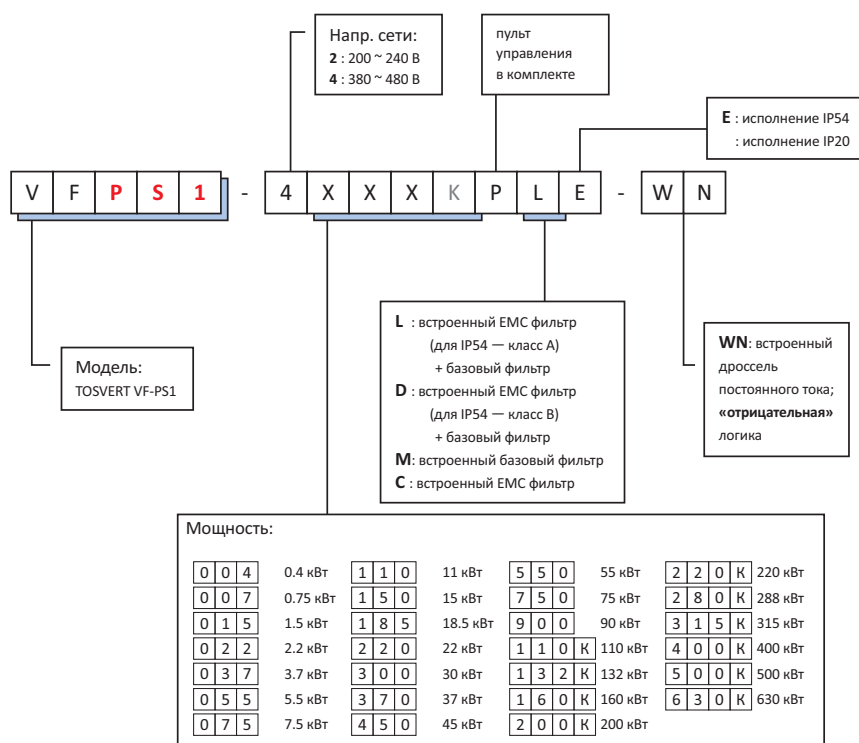

## Таблица мощностей:

Тип преобразователя	Типовая мощность, кВт	Входное напряжение, В <sup>3</sup> /частота, Гц	Выходное напряжение, В <sup>2</sup> /частота, Гц	Выходной ток, А <sup>3</sup>	Заказной номер		
Tosvert VF-PS1	0,4	3ф, 200-240 / 50(60)	3ф, 200-240 / 0,01-500,0	3,0 (3,0)	VFPS1-2004PL		
	0,75			4,8 (4,5)	VFPS1-2007PL		
	1,5			8,0 (8,0)	VFPS1-2015PL		
	2,2			11,0 (10,5)	VFPS1-2022PL		
	3,7			17,5 (16,6)	VFPS1-2037PL		
	5,5			27,5 (25,0)	VFPS1-2055PL		
	7,5			33 (33)	VFPS1-2075PL		
	11			54 (49)	VFPS1-2110PM		
	15			66 (64)	VFPS1-2150PM		
	18,5			75 (66)	VFPS1-2185PM		
	22			88 (75)	VFPS1-2220PM		
	30			120 (88)	VFPS1-2300PM		
	37			144 (120)	VFPS1-2370PM		
	45			176 (140)	VFPS1-2450PM		
	55			221	VFPS1-2550P		
	75			285	VFPS1-2750P		
	90			359	VFPS1-2900P		
	0,75			3ф, 380-480 / 50(60)	3ф, 380-480 / 0,01-500,0	2,3 (2,3)	VFPS1-4007PL-WN
	1,5					4,1 (4,0)	VFPS1-4015PL-WN
	2,2	5,8 (5,3)	VFPS1-4022PL-WN				
	3,7	10,5 (8,6)	VFPS1-4037PL-WN				
	5,5	14,3 (13,0)	VFPS1-4055PL-WN				
	7,5	17,6 (17,0)	VFPS1-4075PL-WN				
	11	27,7 (25,0)	VFPS1-4110PL-WN				
	15	33 (32)	VFPS1-4150PL-WN				
	18,5	41 (37)	VFPS1-4185PL-WN				
	22	48 (38)	VFPS1-4220PL-WN				
	30	66 (53)	VFPS1-4300PL-WN				
	37	79 (60)	VFPS1-4370PL-WN				
	45	94 (75)	VFPS1-4450PL-WN				
	55	116 (93)	VFPS1-4550PL-WN				
	75	160 (120)	VFPS1-4750PL-WN				
	90	179	VFPS1-4900PC-WN				
	110	215	VFPS1-4110KPC-WN				
	132	259	VFPS1-4132KPC-WN				
160	314	VFPS1-4160KPC-WN					
220	427	VFPS1-4220KPC-WN					
250	481	VFPS1-4250KPC-WN					
280	550	VFPS1-4280KPC-WN					
315	616	VFPS1-4315KPC-WN					
400	759	VFPS1-4400KPC-WN					
500	941	VFPS1-4500KPC-WN					
630	1188	VFPS1-4630KPC-WN					
Tosvert VF-PS1 IP54	0,75	3ф, 380-480 / 50(60)	3ф, 380-480 / 0,01-500,0	2,3	VFPS1-4007PLE-WN		
	1,5			4,1	VFPS1-4015PLE-WN		
	2,2			5,1	VFPS1-4022PLE-WN		
	3,7			9,1	VFPS1-4037PLE-WN		
	5,5			12	VFPS1-4055PLE-WN		

Тип преобразователя	Типовая мощность, кВт	Входное напряжение, В <sup>1</sup> /частота, Гц	Выходное напряжение, В <sup>2</sup> /частота, Гц	Выходной ток, А <sup>3</sup>	Заказной номер
Tosvert VF-PS1 IP54	7,5	3ф, 380-480 / 50(60)	3ф, 380-480 / 0,01-500,0	16	VFPS1-4075PLE-WN
	11			22,5	VFPS1-4110PLE-WN
	15			30,5	VFPS1-4150PLE-WN
	18,5			37	VFPS1-4185PLE-WN
	22			43,5	VFPS1-4220PLE-WN
	30			58,5	VFPS1-4300PLE-WN
	37			71,5	VFPS1-4370PLE-WN
	45			85	VFPS1-4450PLE-WN
	55			103	VFPS1-4550PLE-WN
	75			137	VFPS1-4750PLE-WN
	90			163	VFPS1-4900PLE-WN

<sup>1</sup> Допустимые отклонения напряжения питания инвертора: +10%/-15% (+/-10% при длительной 100% нагрузке);

<sup>2</sup> Номинальное напряжение двигателя;

<sup>3</sup> Выходной ток преобразователя:

– до 55кВт (класс 200В) и до 90кВт (класс 400В) при несущей частоте ШИМ (параметр CF) ниже 4кГц, в скобках указано значение выходного тока при несущей частоте ШИМ от 5кГц до 12 кГц;

– выше 55кВт (класс 200В) и выше 90кВт (класс 400В) указано значение тока для частоты ШИМ 2.5кГц и ниже.

## Опции серии PS1:

### [Реакторы, фильтры]

Тип ПЧ	Фаз на входе ПЧ [шт]	Класс напряжения [В]	Мощность [кВт]	Дроссель переменного тока	Дроссель постоянного тока	Фильтр подавления радиопомех			EMC фильтр
						Высокоэффективный	Простой	Кольцевой дроссель	
VFPS1-2004PL	3	200	0.4	PFL-2005S	DCL3-4015	-	-	RC9129	VW3A4401
VFPS1-2007PL	3	200	0.75	PFL-2005S	DCL3-2007	-	-	RC9129	VW3A4401
VFPS1-2015PL	3	200	1.5	PFL-2011S	DCL3-2015	-	-	RC9129	VW3A4401
VFPS1-2022PL	3	200	2.2	PFL-2011S	DCL3-2022	-	-	RC9129	VW3A4402
VFPS1-2037PL	3	200	3.7	PFL-2018S	DCL3-2037	-	-	RC9129	VW3A4402
VFPS1-2055PL	3	200	5.5	PFL-2025S	DCL3-2055	-	-	RC9129	VW3A4403
VFPS1-2075PL	3	200	7.5	PFL-2050S	DCL3-2075	-	-	RC9129	VW3A4404
VFPS1-2110PM	3	200	11	PFL-2050S	-	NF3050A-MJ	-	RC9129	VW3A4405
VFPS1-2150PM	3	200	15	PFL-2100S	-	NF3080A-MJ	-	RC9129	VW3A4405
VFPS1-2185PM	3	200	18.5	PFL-2100S	-	NF3080A-MJ	-	RC9129	VW3A4406
VFPS1-2220PM	3	200	22	PFL-2100S	-	NF3100A-MJ	-	RC9129	VW3A4406
VFPS1-2300PM	3	200	30	PFL-2150S	-	NF3150A-MJ	-	RC9129	VW3A4408
VFPS1-2370PM	3	200	37	PFL-2150S	-	NF3150A-MJ	-	RC9129	VW3A4408
VFPS1-2450PM	3	200	45	PFL-2200S	-	NF3200A-MJ	-	RC9129	VW3A4408
VFPS1-2550P	3	200	55	PFL-2300S	DCL1-2550	NF3250A-MJ	RCL-M2	RC9129	VW3A4410
VFPS1-2750P	3	200	75	PFL-2400S	DCL1-2550	NF3200A-MJ*2p	RCL-M2	RC9129	VW3A4410
VFPS1-2900P	3	200	90	PFL-2600S	DCL1-2750	NF3250A-MJ*2p	RCL-M2	FT-1KM F200160PB	VW3A4411
VFPS1-4007PL	3	400	0.75	PFL-4012S	DCL3-4007	-	-	RC9129	VW3A4401
VFPS1-4015PL	3	400	1.5	PFL-4012S	DCL3-4015	-	-	RC9129	VW3A4401
VFPS1-4022PL	3	400	2.2	PFL-4012S	DCL3-4022	-	-	RC9129	VW3A4401
VFPS1-4037PL	3	400	3.7	PFL-4012S	DCL3-4037	-	-	RC9129	VW3A4402
VFPS1-4055PL	3	400	5.5	PFL-4025S	DCL3-4055	-	-	RC9129	VW3A4403
VFPS1-4075PL	3	400	7.5	PFL-4025S	DCL3-4075	-	-	RC9129	VW3A4403
VFPS1-4110PL	3	400	11	PFL-4025S	DCL3-4110	-	-	RC9129	VW3A4404
VFPS1-4150PL	3	400	15	PFL-4050S	DCL3-4150	-	-	RC9129	VW3A4405
VFPS1-4185PL	3	400	18.5	PFL-4050S	-	-	-	RC9129	VW3A4405
VFPS1-4220PL	3	400	22	PFL-4050S	-	-	-	RC9129	VW3A4406



Тип ПЧ	Фаз на входе ПЧ [шт]	Класс напряжения [В]	Мощность [кВт]	Дроссель переменного тока	Дроссель постоянного тока	Фильтр подавления радиопомех			EMC фильтр
						Высокоэффективный	Простой	Кольцевой дроссель	
VFPS1-4300PL	3	400	30	PFL-4100S	-	-	-	RC9129	VW3A4407
VFPS1-4370PL	3	400	37	PFL-4100S	-	-	-	RC9129	VW3A4407
VFPS1-4450PL	3	400	45	PFL-4100S	-	-	-	RC9129	VW3A4408
VFPS1-4550PL	3	400	55	PFL-4150S	-	-	-	RC9129	VW3A4408
VFPS1-4750PL	3	400	75	PFL-4150S	-	-	-	RC9129	VW3A4408
VFPS1-4900PC	3	400	90	PFL-4300S	DCL1-4900	NF3200C-MJ	-	RC9129	VW3A4410
VFPS1-4110KPC	3	400	110	PFL-4300S	DCL1-4900	NF3250C-MJ	-	RC9129	VW3A4410
VFPS1-4132KPC	3	400	132	PFL-4400S	DCL1-4110K	NF3200C-MJ*2p	-	RC9129	VW3A4410
VFPS1-4160KPC	3	400	160	PFL-4400S	DCL1-4132K	NF3200C-MJ*2p	-	RC9129	VW3A4410
VFPS1-4220KPC	3	400	220	PFL-4600S	DCL1-4160K	NF3250C-MJ*2p	-	FT-1KM F200160PB	VW3A4411
VFPS1-4250KPC	3	400	250	PFL-4800S	DCL1-4200K	NF3250C-MJ*3p	-	FT-1KM F200160PB	VW3A4411
VFPS1-4280KPC	3	400	280	PFL-4800S	DCL1-4280K	NF3250C-MJ*3p	-	FT-1KM F200160PB	VW3A4411
VFPS1-4315KPC	3	400	315	PFL-4800S	DCL1-4280K	NF3250C-MJ*3p	-	FT-1KM F200160PB	VW3A4411
VFPS1-4400KPC	3	400	400	PFL-4800S	-	VW3A4412	-	FT-1KM F200160PB	VW3A4412
VFPS1-4500KPC	3	400	500	PFL-4450S*2p	-	VW3A4411*2p	-	FT-1KM F200160PB	VW3A4411*2p
VFPS1-4630KPC	3	400	630	PFL-4613S*2p	-	VW3A4411*2p	-	FT-1KM F200160PB	VW3A4411*2p

[Тормозные резисторы, du/dt фильтры]

Тип ПЧ	Фаз на входе ПЧ [шт]	Класс напряжения [В]	Мощность [кВт]	Тормозной резистор	du/dt фильтр
VFPS1-2004PL	3	200	0.4	PBR-2007	-
VFPS1-2007PL	3	200	0.75	PBR-2007	-
VFPS1-2015PL	3	200	1.5	PBR-2022	-
VFPS1-2022PL	3	200	2.2	PBR-2022	-
VFPS1-2037PL	3	200	3.7	PBR-2037	-
VFPS1-2055PL	3	200	5.5	PBR7-004W015	-
VFPS1-2075PL	3	200	7.5	PBR7-004W015	-
VFPS1-2110PM	3	200	11	PBR7-008W7R5	-
VFPS1-2150PM	3	200	15	PBR7-008W7R5	-
VFPS1-2185PM	3	200	18.5	PBR7-008W7R5	-
VFPS1-2220PM	3	200	22	PBR7-017W3R7	-
VFPS1-2300PM	3	200	30	PBR7-017W3R7	-
VFPS1-2370PM	3	200	37	PBR7-035W1R8	-
VFPS1-2450PM	3	200	45	PBR7-035W1R8	-
VFPS1-2550P	3	200	55	PBR7-035W1R8	-
VFPS1-2750P	3	200	75	DGP600W-B1M/C1M	-
VFPS1-2900P	3	200	90	DGP600W-B1M/C1M	-
VFPS1-4007PL	3	400	0.75	PBR-2007	MSF-4015Z
VFPS1-4015PL	3	400	1.5	PBR-2007	MSF-4015Z
VFPS1-4022PL	3	400	2.2	PBR-2007	MSF-4037Z
VFPS1-4037PL	3	400	3.7	PBR-4037	MSF-4037Z
VFPS1-4055PL	3	400	5.5	PBR7-004W060	MSF-4075Z
VFPS1-4075PL	3	400	7.5	PBR7-004W060	MSF-4075Z
VFPS1-4110PL	3	400	11	PBR7-008W030	MSF-4150Z
VFPS1-4150PL	3	400	15	PBR7-008W030	MSF-4150Z

Тип ПЧ	Фаз на входе ПЧ [шт]	Класс напряжения [В]	Мощность [кВт]	Тормозной резистор	du/dt фильтр
VFPS1-4185PL	3	400	18.5	PBR7-008W030	MSF-4220Z
VFPS1-4220PL	3	400	22	PBR7-017W015	MSF-4220Z
VFPS1-4300PL	3	400	30	PBR7-017W015	MSF-4370Z
VFPS1-4370PL	3	400	37	PBR7-017W7R5	MSF-4370Z
VFPS1-4450PL	3	400	45	PBR7-017W7R5	MSF-4550Z
VFPS1-4550PL	3	400	55	PBR7-017W7R5	MSF-4550Z
VFPS1-4750PL	3	400	75	PBR7-017W3R7	MSF-4750Z
VFPS1-4900PC	3	400	90	DGP600W-B2M/C2M	-
VFPS1-4110KPC	3	400	110	DGP600W-B2M/C2M	-
VFPS1-4132KPC	3	400	132	DGP600W-B2M/C2M	-
VFPS1-4160KPC	3	400	160	DGP600W-B2M/C2M	-
VFPS1-4220KPC	3	400	220	DGP600W-B3M/C3M	-
VFPS1-4250KPC	3	400	250	PB7-4200K + DGP600W-B4M/C4M	-
VFPS1-4280KPC	3	400	280	PB7-4200K + DGP600W-B4M/C4M	-
VFPS1-4315KPC	3	400	315	PB7-4200K + DGP600W-B4M/C4M	-
VFPS1-4400KPC	3	400	400	PB7-4400K + DGP600W-B3M/C3M*2p	-
VFPS1-4500KPC	3	400	500	PB7-4400K + DGP600W-B4M/C3M*2p	-
VFPS1-4630KPC	3	400	630	PB7-4400K + DGP600W-B4M/C4M*2p	-

Примечание:

\* 1: [\*2p], [\*3p], [\*6p] означает параллельное соединение.

**[Прочее]**

Тип ПЧ	Панель заземления (для улучшения ЭМС)	Наружный радиатор охлаждения	Комплект крепления реактора звена постоянного тока к ПЧ
VFPS1-2004PL	EMP101Z	FOT001Z	-
VFPS1-2007PL	EMP101Z	FOT001Z	-
VFPS1-2015PL	EMP101Z	FOT001Z	-
VFPS1-2022PL	EMP102Z	FOT002Z	-
VFPS1-2037PL	EMP102Z	FOT002Z	-
VFPS1-2055PL	EMP103Z	FOT003Z	-
VFPS1-2075PL	EMP103Z	FOT004Z	-
VFPS1-2110PM	EMP104Z	FOT005Z	-
VFPS1-2150PM	EMP104Z	FOT005Z	-
VFPS1-2185PM	EMP105Z	FOT006Z	-
VFPS1-2220PM	EMP105Z	FOT006Z	-
VFPS1-2300PM	EMP107Z	FOT008Z	-
VFPS1-2370PM	EMP107Z	FOT008Z	-
VFPS1-2450PM	EMP107Z	FOT008Z	-
VFPS1-2550P	-	FOT010Z	BAR101Z
VFPS1-2750P	-	FOT010Z	BAR101Z
VFPS1-2900P	-	FOT011Z	BAR102Z
VFPS1-4007PL	EMP101Z	FOT001Z	-
VFPS1-4015PL	EMP101Z	FOT001Z	-
VFPS1-4022PL	EMP101Z	FOT001Z	-
VFPS1-4037PL	EMP102Z	FOT002Z	-
VFPS1-4055PL	EMP103Z	FOT003Z	-
VFPS1-4075PL	EMP103Z	FOT003Z	-
VFPS1-4110PL	EMP103Z	FOT004Z	-
VFPS1-4150PL	EMP104Z	FOT005Z	-
VFPS1-4185PL	EMP104Z	FOT005Z	-

Тип ПЧ	Панель заземления (для улучшения ЭМС)	Наружный радиатор охлаждения	Комплект крепления реактора звена постоянного тока к ПЧ
VFPS1-4220PL	EMP105Z	FOT006Z	-
VFPS1-4300PL	EMP106Z	FOT007Z	-
VFPS1-4370PL	EMP106Z	FOT007Z	-
VFPS1-4450PL	EMP108Z	FOT009Z	-
VFPS1-4550PL	EMP108Z	FOT009Z	-
VFPS1-4750PL	EMP108Z	FOT009Z	-
VFPS1-4900PC	-	FOT010Z	BAR101Z
VFPS1-4110KPC	-	FOT010Z	BAR101Z
VFPS1-4132KPC	-	FOT011Z	BAR102Z
VFPS1-4160KPC	-	FOT012Z	BAR103Z
VFPS1-4220KPC	-	FOT013Z	BAR104Z
VFPS1-4250KPC	-	FOT014Z FOT015Z (с PB7-4200K)	BAR105Z BAR106Z (с PB7-4200K)
VFPS1-4280KPC	-	FOT014Z FOT015Z (с PB7-4200K)	BAR105Z BAR106Z (с PB7-4200K)
VFPS1-4315KPC	-	FOT014Z FOT015Z (с PB7-4200K)	BAR105Z BAR106Z (с PB7-4200K)
VFPS1-4400KPC	-	-	-
VFPS1-4500KPC	-	-	-
VFPS1-4630KPC	-	-	-

**[Панель управления, сетевые модули и т.п.]**

Наименование	Заказной номер
Дополнительный источник питания цепей управления ПЧ	CPS002Z
LED пульт управления (с функцией копирования параметров)	RKP002Z
LCD панель управления	RKP004Z
Крепеж для установки LCD панели	SBP006Z
Кабель подключения RKP004Z(1м)	CAB0071
Кабель подключения RKP004Z(3м)	CAB0073
Кабель подключения RKP004Z(5м)	CAB0075
Кабель подключения RKP004Z(10м)	CAB00710
Модуль расширения входов/выходов №1	ETB003Z
Модуль расширения входов/выходов №2	ETB004Z
Плата подключения энкодера (12В открытый коллектор)	VEC004Z
Плата подключения энкодера (15В открытый коллектор)	VEC005Z
Плата подключения энкодера (24В открытый коллектор)	VEC006Z
Плата подключения энкодера (5V line driver)	VEC007Z
Модуль преобразования USB-to-Serial	USB001Z
Кабель подключения RKP002Z, USB001Z(1м)	CAB0011
Кабель подключения RKP002Z, USB001Z(3м)	CAB0013
Кабель подключения RKP002Z, USB001Z(5м)	CAB0015
PROFIBUS-DP сетевой модуль	PDP002Z
DeviceNet сетевой модуль	DEV002Z
CC-LINK сетевой модуль	CCL001Z1
LONWORKS сетевой модуль	LIU006Z
Plug-in for LONWORKS сетевой модуль	LIS006Z
Metasys N2 сетевой модуль	MTS001Z
BACnet сетевой модуль	BCN001Z

# P9 — инновационные технологии управления насосами



## Диапазон мощностей:

от 0,55 до 90 кВт  
(Увх: 3ф, 240В; IP20)

от 0,75 до 290 кВт  
(Увх: 3ф, 400В; IP20)

## Типы насосов:

- водоотливной
- дисковый
- насос для сточных вод
- диагональный
- глубинный
- шламовый
- вертикальный многоступенчатый
- вертикальный турбонасос
- водяной

## Области применения:

- химическая отрасль
- городское хозяйство
- угольные шахты
- пищевая отрасль
- судостроительная отрасль
- мелиорация
- бумажная отрасль
- нефтяная отрасль
- электростанции
- водоочистка и водоподготовка

Частотно-регулируемый привод P9 компании Toshiba представляет собой кардинально новое решение в области управления насосами, основанное на использовании инновационной технологии виртуального линейного насоса (Virtual Liner Pump — VLP), запатентованной Toshiba.

## VLP технология

Нелинейность динамических характеристик насосов является основной проблемой при настройке традиционных систем управления с использованием ПИД регулятора даже при наладке одного насоса. Мультинасосные системы требуют настройки электроприводов специалистами экспертного уровня, обладающими знаниями и опытом запуска, эксплуатации подобных агрегатов. Добавление дополнительных насосов в уже функционирующую систему вынуждает заново производить выбор параметров регуляторов во всей системе.

Компания Toshiba предлагает принципиально новый подход в управлении центробежными насосами — VLP, позволяющий выполнять простую настройку преобразователя частоты, которую может произвести буквально каждый специалист, без опыта в настройке подобных систем. Кроме того, технология VLP обеспечивает устойчивую работу приводов в мультинасосных системах без каких-либо дополнительных усилий при настройке.

Таким образом, настройку насосных систем становится производить просто и быстро, даже при изменении состава насосного оборудования.

## Краткие характеристики серии P9:

- P9 осуществляет точное линейное регулирование давления, температуры и потока
- Позволяет решить многие проблемы, которые ранее считались неотъемлемой частью процесса управления насосом, и устанавливает новые стандарты технологичности, производительности и удобства эксплуатации в насосной индустрии
- Снижает энергопотребление насоса и нагрузку на трубопроводы, запорную арматуру за счет отсутствия перерегулирования и минимального времени переходного процесса (только с VLP)
- Устраняет эффект передавливания друг — друга группой насосов, выравнивая нагрузку
- Позволяет настроить систему за 5 простых шагов, технология VLP позволяет опти-

мально сконфигурировать систему всего за несколько минут (только с VLP)

- Осуществляет авто-настройку и решение типовых проблем, связанных с работой насоса
- Позволяет полностью избежать кавитации без датчика (только с VLP)
- Функции защиты насосной системы: Точки запуска и останова совместно с таймером задержки исключают излишние запуски и остановы насоса при неустойчивости / колебаниях сигнала обратной связи; Таймер автоматического отключения для снижения потребления электроэнергии при работе насоса на минимуме VLP; Функция включения дополнительного оборудования; Функция останова по отсутствию потока / низкому кавитационному запасу; Функция гидроуплотнения / вакуумной подготовки.

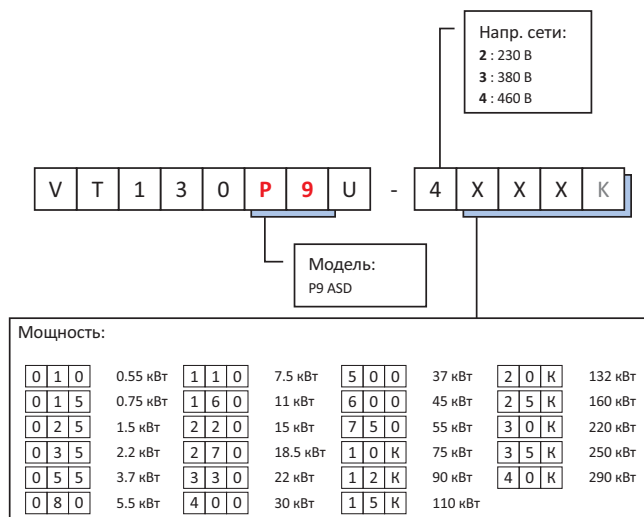

## Таблица мощностей:

Тип преобразователя	Типовая мощность, кВт	Входное напряжение, В <sup>1</sup> /частота, Гц	Выходное напряжение, В <sup>2</sup> /частота, Гц	Выходной ток, А <sup>3</sup>	Заказной номер		
P9	0,55	3ф, 200-240 / 50(60)	3ф, 200-240 / 0,0-299	3,2	VT130P9U2010		
	0,75			4,2	VT130P9U2015		
	1,5			6,8	VT130P9U2025		
	2,2			9,6	VT130P9U2035		
	3,7			15,2	VT130P9U2055		
	5,5			22	VT130P9U2080		
	7,5			28	VT130P9U2110		
	11			42	VT130P9U2160		
	15			54	VT130P9U2220		
	18,5			68	VT130P9U2270		
	22			80	VT130P9U2330		
	30			104	VT130P9U2400		
	37			130	VT130P9U2500		
	45			154	VT130P9U2600		
	55			192	VT130P9U2750		
	75			248	VT130P9U210K		
	90			312	VT130P9U212K		
	0,75			3ф, 380-480 / 50(60)	3ф, 380-480 / 0,0-299	2,1	VT130P9U4015
	1,5					3,4	VT130P9U4025
	2,2					4,8	VT130P9U4035
	3,7	7,6	VT130P9U4055				
	5,5	11	VT130P9U4080				
	7,5	14	VT130P9U4110				
	11	21	VT130P9U4160				
	15	27	VT130P9U4220				
	18,5	34	VT130P9U4270				
	22	40	VT130P9U4330				
	30	52	VT130P9U4400				
	37	65	VT130P9U4500				
	45	77	VT130P9U4600				
	55	96	VT130P9U4750				
	75	124	VT130P9U410K				
	90	156	VT130P9U412K				
	110	180	VT130P9U415K				
	132	240	VT130P9U420K				
	160	302	VT130P9U425K				
	220	361	VT130P9U430K				
	250	414	VT130P9U435K				
	290	477	VT130P9U440K				

<sup>1</sup> Допустимые отклонения напряжения питания при 100% нагрузке инвертора: +32/-10% (класс 200В) и +37/-15% (класс 400В);

<sup>2</sup> Номинальное напряжение двигателя;

**Опции серии P9:**

[Панель управления, сетевые модули и т.п.]

Наименование	Заказной номер
Панель управления для ПЧ P9 IP66	ASD-E01-N4-P9
Крепеж для установки LCD панели	ASD-MTG-KITP9
Кабель подключения пульта преобразователя (2 м)	ASD-CAB7F
Кабель подключения пульта преобразователя (3 м)	ASD-CAB10F
Кабель подключения пульта преобразователя (4,5 м)	ASD-CAB15F
Модуль расширения входов/выходов №1	ETB003Z
Модуль расширения входов/выходов №2	ETB004Z
Модуль расширения входов/выходов №3	ETB006Z
Плата подключения энкодера (12В открытый коллектор)	VEC004Z
Плата подключения энкодера (15В открытый коллектор)	VEC005Z
Плата подключения энкодера (24В открытый коллектор)	VEC006Z
Плата подключения энкодера (5В line driver)	VEC007Z
USB для подключения ПЧ к ПК	ASD-CAB-USB
PROFIBUS-DP сетевой модуль	PDP002Z
DeviceNet сетевой модуль	DEV002Z
ModBus Plus сетевой модуль	MBP001Z
ModBus TCP сетевой модуль	MBE001Z
Ethernet IP сетевой модуль	IPE001Z

# AS1 — многофункциональный преобразователь для тяжелых применений



My function

### Краткие характеристики серии AS1:

- Встроенный фильтр электромагнитных помех (EMC) обеспечивает соответствие Европейской директиве ЭМС МЭК/EN 61800-3 (окружающая среда 1 и 2, категория C2 и C3) для всего диапазона мощностей
- Встроенный в корпус преобразователя дроссель постоянного тока (до 75кВт) снижает влияние гармоник на сеть, а также ограничивает потребляемый ток на уровне 110% от номинального значения
- Режим «EASY» позволяет быстро и без усилий настроить преобразователь под конкретное применение, достаточно ввести лишь несколько основных параметров
- Быстродействующая система управления позволяет обеспечивать заданное значение скорости при резком изменении нагрузки
- Встроенный RS485 интерфейс с поддержкой протоколов ModBus RTU и Toshiba. Опционально доступны стандартные сетевые протоколы DeviceNet®, PROFIBUS, CC-Link, LonWorks®, BACnet®, Metasys®N2
- Благодаря функции «My function» система управления преобразователя частоты ТОШИБА позволяет реализовы-

вать простые программы (до 28 шагов) без использования внешней релейно-контакторной логики или PLC. Таким образом, «My function» значительно расширяет функциональные возможности преобразователя и упрощает схемные решения за счет реализации алгоритмов пользователя средствами самого ПЧ

- Перегрузка по току 150% — 60 сек.
- Возможность выбора одного из девяти режимов управления в зависимости от применения на базе скалярного (U/f) или векторного управления потоком двигателя
- Функция «auto-tuning» позволяет определить параметры двигателя в автоматическом режиме
- Функция «trace function» — возможность сохранения выборки значений наблюдаемых параметров
- Функция «traverse control» для применения в текстильных машинах
- Режим работы на токоограничении
- Специальные функции работы для использования в грузоподъемном оборудовании
- Режим векторного управления моментом двигателя

### Диапазон мощностей:

от 0,4 до 500 кВт  
(Uвх: 3ф, 400В; IP20)

от 2,2 до 630 кВт  
(Uвх: 3ф, 690В; IP20)

### Области применения:

- тяжелые краны
- прокатные станы
- конвейеры
- проходческие щиты
- перегрузочные агрегаты
- пресса
- формовочные машины
- лифты и лебедки
- типографское оборудование
- центрифуги
- экструдеры
- ткацкие станки
- металлообрабатывающие станки

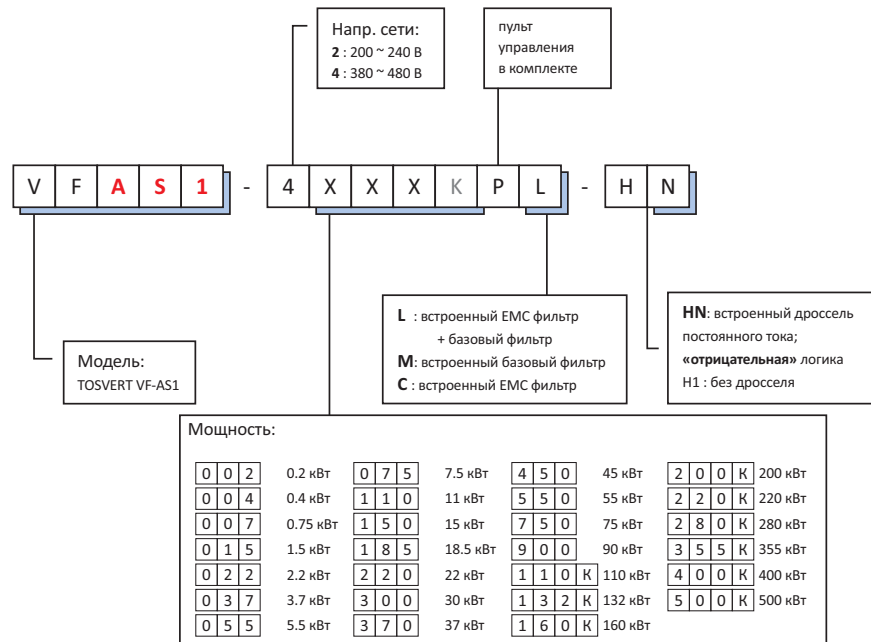

## Таблица мощностей:

Тип преобразователя	Типовая мощность, кВт	Входное напряжение, В/частота, Гц	Выходное напряжение, В <sup>2</sup> /частота, Гц	Выходной ток, А <sup>3</sup>	Заказной номер
Tosvert VF-AS1	0,4	3ф, 200-240 / 50(60)	3ф, 200-240 / 0,01-500,0 до 55 кВт	3,0 (3,0)	VFAS1-2004PL
	0,75			4,8 (4,5)	VFAS1-2007PL
	1,5			8,0 (8,0)	VFAS1-2015PL
	2,2			11,0 (10,5)	VFAS1-2022PL
	3,7/4,0			17,5 (16,6)	VFAS1-2037PL
	5,5			27,5 (25,0)	VFAS1-2055PL
	7,5			33 (33)	VFAS1-2075PL
	11			54 (49)	VFAS1-2110PM
	15			66 (64)	VFAS1-2150PM
	18,5			75 (66)	VFAS1-2185PM
	22			88 (75)	VFAS1-2220PM
	30			120 (88)	VFAS1-2300PM
	37			144 (120)	VFAS1-2370PM
	45			176 (140)	VFAS1-2450PM
	55			3ф, 200-240 / 50(60)	3ф, 200-240 / 0,01-500,0
	75	285	VFAS1-2750P		
	0,75	3ф, 380-480 / 50(60)	3ф, 380-480 / 0,01-500,0	2,3 (2,3)	VFAS1-4007PL-HN
	1,5			4,1 (4,0)	VFAS1-4015PL-HN
	2,2			5,8 (4,6)	VFAS1-4022PL-HN
	3,7			10,5 (8,6)	VFAS1-4037PL-HN
	5,5			14,3 (13)	VFAS1-4055PL-HN
	7,5			17,6 (17)	VFAS1-4075PL-HN
	11			27,7 (25)	VFAS1-4110PL-HN
	15			33 (32)	VFAS1-4150PL-HN
	18,5			41 (37)	VFAS1-4185PL-HN
	22			48 (38)	VFAS1-4220PL-HN
	30			66 (53)	VFAS1-4300PL-HN
	37			79 (60)	VFAS1-4370PL-HN
	45			94 (75)	VFAS1-4450PL-HN
	55			116 (93)	VFAS1-4550PL-HN
	75			160 (120)	VFAS1-4750PL-HN
	90	3ф, 380-480 / 50(60)	3ф, 380-480 / 0,01-500,0 выше 90 кВт	179	VFAS1-4900PC-HN
	110			215	VFAS1-4110KPC-HN
	132			259	VFAS1-4132KPC-HN
	160			314	VFAS1-4160KPC-HN
200	387			VFAS1-4200KPC-HN	
220	427			VFAS1-4220KPC-HN	
280	550			VFAS1-4280KPC-HN	
355	671			VFAS1-4355KPC-H1	
400	759			VFAS1-4400KPC-H1	
500	941			VFAS1-4500KPC-H1	



Тип преобразователя	Типовая мощность, кВт	Входное напряжение, В <sup>1</sup> /частота, Гц	Выходное напряжение, В <sup>2</sup> /частота, Гц	Выходной ток, А <sup>3</sup>	Заказной номер
Tosvert VF-AS1 (690В)	2,2	3ф, 690 / 50(60)	3ф, 690 / 0,01-500,0	4	VFAS1-6022PL-HN
	3			4,5	VFAS1-6030PL-HN
	5,5			7,5	VFAS1-6055PL-HN
	7,5			10	VFAS1-6075PL-HN
	11			13,5	VFAS1-6110PL-HN
	15			18,5	VFAS1-6150PL-HN
	18,5			24	VFAS1-6185PL-HN
	22			29	VFAS1-6220PL-HN
	30			35	VFAS1-6300PL-HN
	37			47	VFAS1-6370PL-HN
	45			59	VFAS1-6450PL-HN
	55			68	VFAS1-6550PL-HN
	75			85	VFAS1-6750PL-HN
	90			104	VFAS1-6900PL-HN
	110			125	VFAS1-6110KPC-H1
	132			150	VFAS1-6132KPC-H1
	160			180	VFAS1-6160KPC-H1
	200			220	VFAS1-6200KPC-H1
	250			290	VFAS1-6250KPC-H1
	315			355	VFAS1-6315KPC-H1
400	420	VFAS1-6400KPC-H1			
500	543	VFAS1-6500KPC-H1			
630	675	VFAS1-6630KPC-H1			

<sup>1</sup> Допустимые отклонения напряжения питания инвертора: +10%/-15% (+/-10% при длительной 100% нагрузке);

<sup>2</sup> Номинальное напряжение двигателя;

<sup>3</sup> Выходной ток преобразователя: до 55кВт (класс 200В) и до 90кВт (класс 400В) при несущей частоте ШИМ (параметр CF) ниже 4кГц, в скобках указано значение выходного тока при несущей частоте ШИМ от 5кГц до 12 кГц; выше 55кВт (класс 200В) и выше 90кВт (класс 400В) указано значение тока для частоты ШИМ 2.5кГц и ниже; для всех мощностей (класс 690В) указано значение тока для частоты ШИМ 2.5кГц.

## Опции серии AS1:

### [Реакторы, фильтры]

Тип ПЧ	Фаз на входе ПЧ [шт]	Класс напряжения [В]	Мощность [кВт]	Дроссель переменного тока	Дроссель постоянного тока	Фильтр подавления радиопомех			EMC фильтр
						Высокоэффективный	Простой	Кольцевой дроссель	
VFAS1-2004PL	3	200	0.4	PFL-2005S	DCL3-4015	-	-	RC9129	VW3A4401
VFAS1-2007PL	3	200	0.75	PFL-2005S	DCL3-2007	-	-	RC9129	VW3A4401
VFAS1-2015PL	3	200	1.5	PFL-2011S	DCL3-2015	-	-	RC9129	VW3A4401
VFAS1-2022PL	3	200	2.2	PFL-2011S	DCL3-2022	-	-	RC9129	VW3A4402
VFAS1-2037PL	3	200	3.7	PFL-2018S	DCL3-2037	-	-	RC9129	VW3A4402
VFAS1-2055PL	3	200	5.5	PFL-2025S	DCL3-2055	-	-	RC9129	VW3A4403
VFAS1-2075PL	3	200	7.5	PFL-2050S	DCL3-2075	-	-	RC9129	VW3A4404
VFAS1-2110PM	3	200	11	PFL-2050S	-	NF3050A-MJ	-	RC9129	VW3A4405
VFAS1-2150PM	3	200	15	PFL-2100S	-	NF3080A-MJ	-	RC9129	VW3A4405
VFAS1-2185PM	3	200	18.5	PFL-2100S	-	NF3080A-MJ	-	RC9129	VW3A4406
VFAS1-2220PM	3	200	22	PFL-2100S	-	NF3100A-MJ	-	RC9129	VW3A4406
VFAS1-2300PM	3	200	30	PFL-2150S	-	NF3150A-MJ	-	RC9129	VW3A4408
VFAS1-2370PM	3	200	37	PFL-2150S	-	NF3150A-MJ	-	RC9129	VW3A4408
VFAS1-2450PM	3	200	45	PFL-2200S	-	NF3200A-MJ	-	RC9129	VW3A4408

**Опции серии AS1:**

[Реакторы, фильтры]

Тип ПЧ	Фаз на входе ПЧ [шт]	Класс напряжения [В]	Мощность [кВт]	Дроссель переменного тока	Дроссель постоянного тока	Фильтр подавления радиопомех			EMC фильтр
						Высокоэффективный	Простой	Кольцевой дроссель	
VFAS1-2550P	3	200	55	PFL-2300S	DCL1-2550	NF3250A-MJ	RCL-M2	RC9129	VW3A4410
VFAS1-2750P	3	200	75	PFL-2400S	DCL1-2750	NF3200A-MJ*2p	RCL-M2	RC9129	VW3A4410
VFAS1-2900P	3	200	90	PFL-2600S	DCL1-4280K	NF3250A-MJ*2p	RCL-M2	FT-1KM F200160PB	-
VFAS1-2110KP	3	200	110	PFL-2600S	DCL1-4280K	NF3250A-MJ*2p	RCL-M2	FT-1KM F200160PB	-
VFAS1-2132KP	3	200	132	PFL-4800S	DCL1-4280K	NF3250A-MJ*3p	RCL-M2	FT-1KM F200160PB	-
VFAS1-4007PL	3	400	0.75	PFL-4012S	DCL3-4007	-	-	RC9129	VW3A4401
VFAS1-4015PL	3	400	1.5	PFL-4012S	DCL3-4015	-	-	RC9129	VW3A4401
VFAS1-4022PL	3	400	2.2	PFL-4012S	DCL3-4022	-	-	RC9129	VW3A4401
VFAS1-4037PL	3	400	3.7	PFL-4012S	DCL3-4037	-	-	RC9129	VW3A4402
VFAS1-4055PL	3	400	5.5	PFL-4025S	DCL3-4055	-	-	RC9129	VW3A4403
VFAS1-4075PL	3	400	7.5	PFL-4025S	DCL3-4075	-	-	RC9129	VW3A4403
VFAS1-4110PL	3	400	11	PFL-4025S	DCL3-4110	-	-	RC9129	VW3A4404
VFAS1-4150PL	3	400	15	PFL-4050S	DCL3-4150	-	-	RC9129	VW3A4405
VFAS1-4185PL	3	400	18.5	PFL-4050S	-	-	-	RC9129	VW3A4405
VFAS1-4220PL	3	400	22	PFL-4050S	-	-	-	RC9129	VW3A4406
VFAS1-4300PL	3	400	30	PFL-4100S	-	-	-	RC9129	VW3A4407
VFAS1-4370PL	3	400	37	PFL-4100S	-	-	-	RC9129	VW3A4407
VFAS1-4450PL	3	400	45	PFL-4100S	-	-	-	RC9129	VW3A4408
VFAS1-4550PL	3	400	55	PFL-4150S	-	-	-	RC9129	VW3A4408
VFAS1-4750PL	3	400	75	PFL-4150S	-	-	-	RC9129	VW3A4408
VFAS1-4900PC	3	400	90	PFL-4300S	DCL1-4900	NF3200C-MJ	-	RC9129	VW3A4410
VFAS1-4110KPC	3	400	110	PFL-4300S	DCL1-4110K	NF3250C-MJ	-	RC9129	VW3A4410
VFAS1-4132KPC	3	400	132	PFL-4400S	DCL1-4132K	NF3200C-MJ*2p	-	RC9129	VW3A4410
VFAS1-4160KPC	3	400	160	PFL-4400S	DCL1-4160K	NF3200C-MJ*2p	-	FT-1KM F200160PB	VW3A4411
VFAS1-4200KPC	3	400	200	PFL-4600S	DCL1-4200K	NF3200C-MJ*2p	-	FT-1KM F200160PB	VW3A4411
VFAS1-4220KPC	3	400	220	PFL-4600S	DCL1-4280K	NF3250C-MJ*2p	-	FT-1KM F200160PB	VW3A4411
VFAS1-4280KPC	3	400	280	PFL-4800S	DCL1-4280K	NF3250C-MJ*3p	-	FT-1KM F200160PB	VW3A4411
VFAS1-4355KPC	3	400	355	PFL-4450S*2p	-	VW3A4411*2P	-	FT-1KM F200160PB	VW3A4411*2p
VFAS1-4400KPC	3	400	400	PFL-4450S*2p	-	VW3A4411*2P	-	FT-1KM F200160PB	VW3A4411*2p
VFAS1-4500KPC	3	400	500	PFL-4613S*2p	-	VW3A4411*2P	-	FT-1KM F200160PB	VW3A4411*2p

Примечание:

\* 1: [\*2p], [\*3p], [\*6p] означает параллельное соединение.

[Тормозные резисторы, du/dt фильтры]

Тип ПЧ	Фаз на входе ПЧ [шт]	Класс напряжения [В]	Мощность [кВт]	Тормозной резистор	du/dt фильтр
VFAS1-2004PL	3	200	0.4	PBR-2007	-
VFAS1-2007PL	3	200	0.75	PBR-2007	-
VFAS1-2015PL	3	200	1.5	PBR-2022	-
VFAS1-2022PL	3	200	2.2	PBR-2022	-
VFAS1-2037PL	3	200	3.7	PBR-2037	-
VFAS1-2055PL	3	200	5.5	PBR7-004W015	-
VFAS1-2075PL	3	200	7.5	PBR7-004W015	-
VFAS1-2110PM	3	200	11	PBR7-008W7R5	-
VFAS1-2150PM	3	200	15	PBR7-008W7R5	-
VFAS1-2185PM	3	200	18.5	PBR7-008W7R5	-
VFAS1-2220PM	3	200	22	PBR7-017W3R7	-
VFAS1-2300PM	3	200	30	PBR7-017W3R7	-
VFAS1-2370PM	3	200	37	PBR7-035W1R8	-
VFAS1-2450PM	3	200	45	PBR7-035W1R8	-
VFAS1-2550P	3	200	55	PBR7-035W1R8	-
VFAS1-2750P	3	200	75	DGP600W-B1M/C1M	-
VFAS1-4007PL	3	400	0.75	PBR-2007	MSF-4015Z
VFAS1-4015PL	3	400	1.5	PBR-2007	MSF-4015Z
VFAS1-4022PL	3	400	2.2	PBR-2007	MSF-4037Z
VFAS1-4037PL	3	400	3.7	PBR-4037	MSF-4037Z
VFAS1-4055PL	3	400	5.5	PBR7-004W060	MSF-4075Z
VFAS1-4075PL	3	400	7.5	PBR7-004W060	MSF-4075Z
VFAS1-4110PL	3	400	11	PBR7-008W030	MSF-4150Z
VFAS1-4150PL	3	400	15	PBR7-008W030	MSF-4150Z
VFAS1-4185PL	3	400	18.5	PBR7-008W030	MSF-4220Z
VFAS1-4220PL	3	400	22	PBR7-017W015	MSF-4220Z
VFAS1-4300PL	3	400	30	PBR7-017W015	MSF-4370Z
VFAS1-4370PL	3	400	37	PBR7-017W7R5	MSF-4370Z
VFAS1-4450PL	3	400	45	PBR7-017W7R5	MSF-4550Z
VFAS1-4550PL	3	400	55	PBR7-017W7R5	MSF-4550Z
VFAS1-4750PL	3	400	75	PBR7-017W3R7	MSF-4750Z
VFAS1-4900PC	3	400	90	DGP600W-B2M/C2M	Обратитесь в Toshiba
VFAS1-4110KPC	3	400	110	DGP600W-B2M/C2M	Обратитесь в Toshiba
VFAS1-4132KPC	3	400	132	DGP600W-B2M/C2M	Обратитесь в Toshiba
VFAS1-4160KPC	3	400	160	DGP600W-B2M/C2M	Обратитесь в Toshiba
VFAS1-4200KPC	3	400	200	PB7-4200K + DGP600W-B3M/C3M	Обратитесь в Toshiba
VFAS1-4220KPC	3	400	220	PB7-4200K + DGP600W-B3M/C3M	Обратитесь в Toshiba
VFAS1-4280KPC	3	400	280	PB7-4200K + DGP600W-B4M/C4M	Обратитесь в Toshiba
VFAS1-4355KPC	3	400	355	PB7-4400K + DGP600W-B3M/C3M*2p	Обратитесь в Toshiba
VFAS1-4400KPC	3	400	400	PB7-4400K + DGP600W-B3M/C3M*2p	Обратитесь в Toshiba
VFAS1-4500KPC	3	400	500	PB7-4400K + DGP600W-B4M/C4M*2p	Обратитесь в Toshiba

[Прочее]

Тип ПЧ	Панель заземления (для улучшения ЭМС)	Наружный радиатор охлаждения	Комплект крепления реактора звена постоянного тока к ПЧ
VFAS1-2004PL	EMP101Z	FOT001Z	-
VFAS1-2007PL	EMP101Z	FOT001Z	-
VFAS1-2015PL	EMP101Z	FOT001Z	-
VFAS1-2022PL	EMP102Z	FOT002Z	-
VFAS1-2037PL	EMP102Z	FOT002Z	-
VFAS1-2055PL	EMP103Z	FOT003Z	-
VFAS1-2075PL	EMP103Z	FOT004Z	-
VFAS1-2110PM	EMP104Z	FOT005Z	-
VFAS1-2150PM	EMP104Z	FOT005Z	-
VFAS1-2185PM	EMP105Z	FOT006Z	-
VFAS1-2220PM	EMP105Z	FOT006Z	-
VFAS1-2300PM	EMP107Z	FOT008Z	-
VFAS1-2370PM	EMP107Z	FOT008Z	-
VFAS1-2450PM	EMP107Z	FOT008Z	-
VFAS1-2550P	-	FOT010Z	BAR101Z
VFAS1-2750P	-	FOT011Z	BAR102Z
VFAS1-2900P	-	FOT014Z, FOT015Z (с PB7-4200K)	BAR105Z, BAR106Z (с PB7-4200K)
VFAS1-2110KP	-	FOT014Z, FOT015Z (с PB7-4200K)	BAR105Z, BAR106Z (с PB7-4200K)
VFAS1-2132KP	-	FOT014Z, FOT015Z (с PB7-4200K)	BAR105Z, BAR106Z (с PB7-4200K)
VFAS1-4007PL	EMP101Z	FOT001Z	-
VFAS1-4015PL	EMP101Z	FOT001Z	-
VFAS1-4022PL	EMP101Z	FOT001Z	-
VFAS1-4037PL	EMP102Z	FOT002Z	-
VFAS1-4055PL	EMP103Z	FOT003Z	-
VFAS1-4075PL	EMP103Z	FOT003Z	-
VFAS1-4110PL	EMP103Z	FOT004Z	-
VFAS1-4150PL	EMP104Z	FOT005Z	-
VFAS1-4185PL	EMP104Z	FOT005Z	-
VFAS1-4220PL	EMP105Z	FOT006Z	-
VFAS1-4300PL	EMP106Z	FOT007Z	-
VFAS1-4370PL	EMP106Z	FOT007Z	-
VFAS1-4450PL	EMP108Z	FOT009Z	-
VFAS1-4550PL	EMP108Z	FOT009Z	-
VFAS1-4750PL	EMP108Z	FOT009Z	-
VFAS1-4900PC	-	FOT010Z	BAR101Z
VFAS1-4110KPC	-	FOT011Z	BAR102Z
VFAS1-4132KPC	-	FOT012Z	BAR103Z
VFAS1-4160KPC	-	FOT013Z	BAR104Z
VFAS1-4200KPC	-	FOT014Z, FOT015Z (с PB7-4200K)	BAR105Z, BAR106Z (с PB7-4200K)
VFAS1-4220KPC	-	FOT014Z, FOT015Z (с PB7-4200K)	BAR105Z, BAR106Z (с PB7-4200K)
VFAS1-4280KPC	-	FOT014Z, FOT015Z (с PB7-4200K)	BAR105Z, BAR106Z (с PB7-4200K)
VFAS1-4355KPC	-	-	-
VFAS1-4400KPC	-	-	-
VFAS1-4500KPC	-	-	-

**[Панель управления, сетевые модули и т.п.]**

Наименование	Заказной номер
Дополнительный источник питания цепей управления ПЧ	CPS002Z
LED пульт управления (с функцией копирования параметров)	RKP002Z
LCD панель управления	RKP004Z
Крепеж для установки LCD панели	SBP006Z
Кабель подключения RKP004Z(1м)	CAB0071
Кабель подключения RKP004Z(3м)	CAB0073
Кабель подключения RKP004Z(5м)	CAB0075
Кабель подключения RKP004Z(10м)	CAB00710
Модуль расширения входов/выходов №1	ETB003Z
Модуль расширения входов/выходов №2	ETB004Z
Плата подключения энкодера (12В открытый коллектор)	VEC004Z
Плата подключения энкодера (15В открытый коллектор)	VEC005Z
Плата подключения энкодера (24В открытый коллектор)	VEC006Z
Плата подключения энкодера (5V line driver)	VEC007Z
Модуль преобразования USB-to-Serial	USB001Z
Кабель подключения RKP002Z, USB001Z(1м)	CAB0011
Кабель подключения RKP002Z, USB001Z(3м)	CAB0013
Кабель подключения RKP002Z, USB001Z(5м)	CAB0015
PROFIBUS-DP сетевой модуль	PDP002Z
DeviceNet сетевой модуль	DEV002Z
CC-LINK сетевой модуль	CCL001Z1

# TOSVERT VF-AS3





# Промышленная автоматизация: интернет вещей / концепция Industry 4.0

Универсальный промышленный преобразователь частоты VF-AS3 максимально адаптирован для решения сложных задач. Встроенный модуль Ethernet обеспечивает высокую скорость передачи данных без необходимости установки опциональных устройств, а также возможность получения информации о рабочих параметрах двигателя и преобразователя в реальном времени. Благодаря запатентованной технологии управления двигателем TOSHIBA и компактному дизайну преобразователь частоты VF-AS3 станет оптимальным выбором для Вашего применения.

## Два встроенных порта Ethernet



У преобразователя частоты VF-AS3 есть два встроенных порта Ethernet с поддержкой протокола Modbus TCP, что позволяет работать по сети Ethernet и протоколу TCP/IP.

Через порт Ethernet можно подключиться к встроенному web-серверу и получить отображение текущих параметров преобразователя частоты и данные по настройке основных функций напрямую через стандартный веб-браузер.



## Часы реального времени - Функция календаря/метки времени

Преобразователь частоты VF-AS3 оснащен встроенными часами реального времени.

Календарь (рабочий день, выходной и т.п.) легко настраивается в параметрах.



## Web-сервер

Встроенный Web-сервер позволяет реализовать удаленный доступ к управлению технологическими процессами с компьютера или смартфона/планшета.



## QR-код

Для получения более подробной информации и в случае повреждения преобразователя на дисплее VF-AS3 высветится QR-код, с помощью которого можно сразу же получить ссылку на веб-страницу технической поддержки.



## Видеоинструкция

Имеется видеоинструкция по установке, настройке и техническому обслуживанию.



## Удаленный мониторинг

Преобразователь VF-AS3 дает возможность проводить мониторинг текущего состояния подключенных датчиков двигателя или другого оборудования по промышленной сети.



USB порт



Съемный клеммник



Панель оператора



Сетевые опции

- Съемная панель оператора может быть подключена к персональному компьютеру через USB, для загрузки и мониторинга технологических параметров привода, посредством специализированного программного обеспечения (PCM).
- Опционально доступны сетевые интерфейсы: PROFINET, EtherCAT®, PROFIBUS-DP, DeviceNet™, CAN open®

# Универсальный промышленный преобразователь частоты серии VF-AS3

## Области применения:

- Нефтегазовая отрасль промышленности: промышленные насосы/компрессоры
- Горнодобывающая промышленность: конвейеры/дробилки/компрессоры
- Погрузочно-разгрузочные работы: конвейеры/краны/подъемные механизмы
- Химическая промышленность: насосы/миксеры/центрифуги/вентиляторы
- Водоснабжение и водоотведение: насосы/центрифуги/вентиляторы



	Мощность двигателя (кВт): двойной номинал																						
Тяжелый режим работы	0,4	0,75	1,5	2,2	4	5,5	7,5	11	15	18,5	22	30	37	45	55	75	90	110	132	160	200	220	280
Нормальный режим работы	0,75	1,5	2,2	4	5,5	7,5	11	15	18,5	22	30	37	45	55	75	90	110	132	160	200	220	280	315
Трехфазное напряжение 200 В (IP20/IP00)																							
Трехфазное напряжение 400 В (IP20/IP00)																							
Трехфазное напряжение 400 В (IP55)																							



Степень защиты корпуса IP55



## Стойкость к воздействию окружающей среды

Стойкость к химическому загрязнению класс ЗСЗ и пылевому загрязнению класс ЗС3 стандарта IEC60721-3-3.

## Снижение гармонических искажений

Преобразователи частоты VF-AS3 соответствуют стандарту EC61000-3-12, а полный коэффициент гармонических искажений составляет (THDi) ≤ 48% без установки внешнего реактора. (только 480 В)

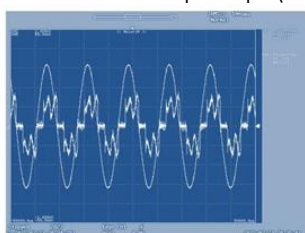

## Экономия места и снижение себестоимости за счет четырех встроенных ПИД-регуляторов

Преобразователь частоты VF-AS3 имеет четыре встроенных ПИД-регулятора: два - для преобразователей (двигателей) и два - для другого оборудования, в т.ч. обогревателей и задвижек.

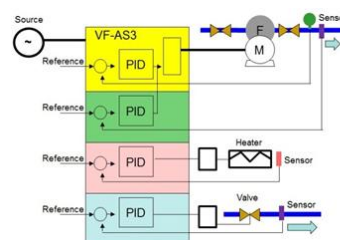

## Соответствие стандарту по безопасности IEC61800-5-2

В стандартной комплектации преобразователей частоты VF-AS3 есть функция безопасного отключения крутящего момента [STO - категория 0], при возникновении аварийной ситуации на подключенный электродвигатель прекращается подача электропитания.

Опционально возможно использовать дополнительные функции безопасности (SS1, SSOS, SS2, SBC, SLS, SDI) - изменение скорости или направления вращения для обеспечения безопасности оборудования и исключения причинения вреда персоналу.

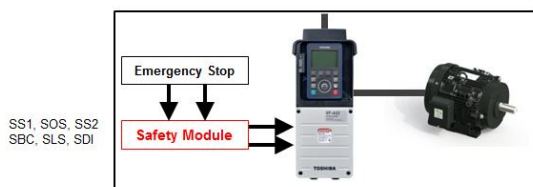

## Управление группой насосов – максимум десять насосов

Преобразователи частоты VF-AS3 могут управлять двигателями группы насосов (максимум десять насосов), что позволяет добиться экономии электроэнергии и увеличения срока службы оборудования. Это дает возможность во многих случаях обойтись без внешнего PLC.

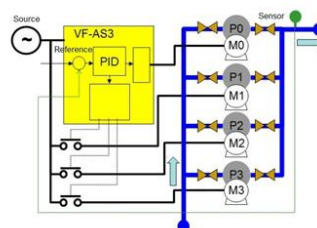

## Встроенное устройство точного позиционирования вала двигателя

Благодаря позиционному управлению и импульсному входу преобразователи частоты VF-AS3 предназначены для применения в тех областях промышленности, где требуется выполнение быстрого и точного позиционирования.



## Привод двигателя с постоянными магнитами

Преобразователи частоты VF-AS3 в стандартной комплектации могут использоваться для управления двигателями с постоянными магнитами. Большое разнообразие функций и режимов управления позволяет их с успехом использовать не только для асинхронных, но и синхронных двигателей с постоянными магнитами с/без датчика обратной связи.





## Стандартные характеристики

Наименование		Характеристики																								
Мощность двигателя (кВт)	тяжелый режим	0.4	0.75	1.5	2.2	4.0	5.5	7.5	11	15	18.5	22	30	37	45	55	75	90	110	132	160	200	220	280		
	нормальный режим	0.75	1.5	2.2	4.0	5.5	7.5	11	15	18.5	22	30	37	45	55	75	90	110	132	160	200	220	280	315		
	Трехфазное 240 В	2004P	2007P	2015P	2022P	2037P	2055P	2075P	2110P	2150P	2185P	2220P	2300P	2370P	2450P	2550P	-	-	-	-	-	-	-	-		
	Трехфазное 480 В	4004PC	4007PC	4015PC	4022PC	4037PC	4055PC	4075PC	4110PC	4150PC	4185PC	4220PC	4300PC	4370PC	4450PC	4550PC	4750PC	4900PC	4110KPC	4132KPC	4160KPC	4200KPC	4220KPC	4280KPC		
Номинал	Выходная мощность (кВА)	240В (тяжелый режим)	1.3	1.8	3	4.3	7.1	9.7	12.5	17.8	24.2	29.9	35.3	46.9	56.8	67.1	80.4	-	-	-	-	-	-	-		
		240В (нормальный режим)	1.8	3	4.3	7.1	9.7	12.5	17.8	24.2	29.9	35.3	46.9	56.8	67.1	80.4	107	-	-	-	-	-	-	-		
		480В (тяжелый режим)	1.1	1.7	3	4.3	7.1	12.5	12.6	17.9	24.2	29.9	35.3	46.9	56.8	67.1	80.8	111	132	161	191	239	295	325	419	
		480В (нормальный режим)	1.7	3	4.3	7.1	9.7	12.6	17.9	24.2	29.9	35.3	46.9	56.8	67.1	80.8	111	132	161	191	230	325	367	419	469	
Номинал	Выходной ток (А)	240В (тяжелый режим)	3.3	4.6	8	11.2	18.7	25.4	32.7	46.8	63.4	78.4	92.6	123	149	176	211	-	-	-	-	-	-	-		
		240В (нормальный режим)	4.6	8	11.2	18.7	25.4	32.7	46.8	63.4	78.4	92.6	123	149	176	211	282	-	-	-	-	-	-	-		
		480В (тяжелый режим)	1.5	2.2	4	5.6	9.3	12.7	16.5	23.5	31.7	39.2	46.3	61.5	74.5	88	106	145	173	211	250	314	387	427	550	
		480В (нормальный режим)	2.2	4	5.6	9.3	12.7	16.5	23.5	31.7	39.2	46.3	61.5	74.5	88	106	145	173	211	250	302	427	481	550	616	
Питающая сеть	Напряж./частота	240 В	Трехфазное от 200 до 240В - 50/60 Гц (Напряжение +10%, -15%, частота+5%)																							
		480 В	Трехфазное от 380 до 480В - 50/60 Гц (Напряжение +10%, -15%, частота+5%)																Трехфазное от 380 до 440В-50Гц, трехфазное от 380 до 480В-60Гц (Напряжение +10%, -15%, частота+5%)							
Выходное напряжение	240В	Трехфазное от 0 до 240 В (Максимальное выходное напряжение равно напряжению источника питания)																								
	480В	Трехфазное от 0 до 480 В (Максимальное выходное напряжение равно напряжению источника питания)																								
Допустимая перегрузка по току	тяжелый	150%-1минута, 180%-2секунды																								
	нормальный	120%-1минута, 135%-2секунды																								
Диапазон выходной частоты	Задается от 0,01 до 590Гц. Значение максимальной частоты по умолчанию 80Гц. Диапазон изменения макс. частоты от 30 до 590Гц																									
Степень защиты (МЭК60529)	IP20: 240В класс: 0.4 до 37кВт(тяжелый режим), 480В класс: 0.4 до 75кВт(тяжелый режим), IP00: 240В класс: 45 до 55кВт(тяжелый режим), 480В класс: 90 до 280 (тяжелый режим)																									
ЭМС фильтр	Встроенный: 480 В																									
DC реактор	Встроенный: 240 В, 480 В: 0,4 до 132 кВт (тяжелый режим), внешний: 480 В: 160 до 280 кВт (тяжелый режим)																									
Комплект UL Type1	Встроенный: 240 В: 0,4 до 37 кВт (тяжелый режим), 480 В: 0,4 до 75 кВт (тяжелый режим), Опционально: 240 В: 45 до 55 кВт (тяжелый режим), 480 В: 90 до 280 (тяжелый режим)																									
Температура окружающей среды *4	от -10 до +60°C (Снимите кожух сверху при температуре 50°C или более, макс. 60°C)																									

\*1 Параметр определяет Нормальный режим (ND) или Тяжелый режим (HD по-умолчанию) работы преобразователя. \*2 Расчетная мощность соответствует напряжению 220В для класса 200В и 440В для класса 400В. \*3 Номинальный ток на выходе при несущей частоте ШИМ (параметр F300) 4нГц для габаритов от 1-го до 5-го, 2.5нГц для габаритов от 6-го до 8-го. \*4 При использовании преобразователей в зонах, окружающая температура которых может превысить 50°C, удалите верхний защитный кожух и панель оператора у каждого преобразователя, и не допускайте превышение выходного тока инвертора выше номинального значения (выше 45°C для габаритов А7 и А8 при нормальном режиме работы (ND)).

## Меры предосторожности

\*Пожалуйста, прочтите инструкцию по эксплуатации перед монтажом или использованием преобразователя.

\*Данное изделие предназначено для широкого применения в промышленном оборудовании. Оно не может использоваться в устройствах, представляющих опасность существенного воздействия на работу коммунально-бытовых объектов, например, электростанций и железных дорог, и в оборудовании, представляющем опасность для человеческой жизни, например, в устройствах управления ядерными электростанциями, авиополетами, устройствах управления космическими полетами, устройствах управления дорожным движением, устройствах обеспечения безопасности, в аттракционах или медицинском оборудовании.

\*Пожалуйста, используйте наш продукт в применениях, не представляющих опасности серьезных аварий или нанесения ущерба даже в случае выхода из строя изделия, или с защитным оборудованием, либо при наличии дублирующей цепи за пределами системы.

\*Никто из Тошиба, ее филиалов, отделений или ее представителей не несет ответственности за любые физические повреждения включая, без ограничений, неисправности, поломки или любые другие проблемы, которые могут случиться с другим оборудованием, в составе которого установлен преобразователь Тошиба, или совместно с которым преобразователь Тошиба работает. Также Тошиба, ее филиалы, отделения и ее представители не несут ответственности за возмещение материального ущерба полученного в результате использования, включая возмещение за фактические, косвенные, непреднамеренные, случайные, штрафные убытки или убытки присуждаемые в показательном порядке, или упущенную выгоду, доход, потерю данных, даже если пользователь был проинформирован или ознакомлен с вероятностью возникновения таких потерь или возмещений.

## Габаритные размеры и вес

### ■ Напряжение питания: Трехфазное 240 В

Мощность двигателя (кВт)		Тип преобразователя	Габарит	Размеры (мм)			Ориентировочный вес (кг)
тяжелый	нормальный			Ширина	Высота	Глубина	
0.4	0.75	VFAS3-2004P	A1	146	350	202	4.3
0.75	1.5	VFAS3-2007P					4.3
1.5	2.2	VFAS3-2015P					4.5
2.2	4	VFAS3-2022P					4.6
4	5.5	VFAS3-2037P	A2	171	411.5	231	7.7
5.5	7.5	VFAS3-2055P	A3	211	554.5	232	13.8
7.5	11	VFAS3-2075P					13.8
11	15	VFAS3-2110P	A4	226	693	268	27.3
15	18.5	VFAS3-2150P					27.3
18.5	22	VFAS3-2185P					27.3
22	30	VFAS3-2220P					57.6
30	37	VFAS3-2300P	A5	291	932	323	57.6
37	45	VFAS3-2370P					57.6
45	55	VFAS3-2450P	A6	322	850	391	82
55	75	VFAS3-2550P					82

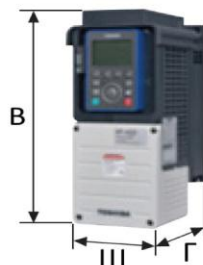

### ■ Напряжение питания: Трехфазное 480 В

Мощность двигателя (кВт)		Тип преобразователя	Габарит	Размеры (мм)			Ориентировочный вес (кг)
тяжелый	нормальный			Ширина	Высота	Глубина	
0.4	0.75	VFAS3-4004PC	A1	146	350	202	4.5
0.75	1.5	VFAS3-4007PC					4.5
1.5	2.2	VFAS3-4015PC					4.5
2.2	4	VFAS3-4022PC					4.6
4	5.5	VFAS3-4037PC	A2	171	411.5	231	4.7
5.5	7.5	VFAS3-4055PC					7.7
7.5	11	VFAS3-4075PC	A3	211	554.5	232	7.7
11	15	VFAS3-4110PC					13.6
15	18.5	VFAS3-4150PC					14.2
18.5	22	VFAS3-4185PC					14.3
22	30	VFAS3-4220PC	A4	226	693	268	28
30	37	VFAS3-4300PC					28.2
37	45	VFAS3-4370PC	A5	291	932	323	28.7
45	55	VFAS3-4450PC					57.5
55	75	VFAS3-4550PC					59
75	90	VFAS3-4750PC					59.5
90	110	VFAS3-4900PC	A6	322	850	391	82
110	132	VFAS3-4110KPC					82
132	160	VFAS3-4132KPC	A7	430	950	377	82
160	220	VFAS3-4160KPC					104(166)* <sup>1</sup>
200	250	VFAS3-4200KPC	A8	585	950 (1190) * <sup>1</sup>	377	134(194)* <sup>1</sup>
220	280	VFAS3-4220KPC					136(204)* <sup>1</sup>
280	315	VFAS3-4280KPC					136(204)* <sup>1</sup>

\*1 Значение в ( ) включает подсоединенный DC реактор.

# TOSHIBA

**Toshiba Industrial Products and Systems Corporation**

Global Sales Department Motor Drive Division  
580, Horikawa-cho, Saiwai-ku,  
Kawasaki, Kanagawa 212-0013, Japan  
Tel : +81-44-520-0828  
Fax : +81-44-520-0508

**АО "СПИК СЗМА"**









199106, Санкт-Петербург, 26-я линия В.О.,  
дом 15, корп. 2, БЦ "Биржа"  
Тел./Факс: +7 (812) 610-78-79

[info@szma.com](mailto:info@szma.com)

[www.szma.com](http://www.szma.com)







**Опции:**

RKP002Z		Светодиодный (LED) пульт управления, предназначенный для удаленной индикации параметров преобразователя. 20 мм высота символов обеспечивает хорошую читаемость на расстоянии. Функция сохранения параметров ПЧ (до трех наборов). Для подключения пульта к преобразователю требуется один из кабелей САВ0011 (1м), САВ0013 (3м) или САВ0015 (5м), в зависимости от длины провода.															
RKP004Z		LCD пульт управления преобразователем частоты серии AS1, PS1. 23 символа, 8 строк, джойстик. Возможность установки непосредственно на преобразователе или на удалении. Для подключения пульта к преобразователю требуется один из кабелей САВ0071 (1м), САВ0073 (3м), САВ0075 (5м) или САВ00710 (10м), в зависимости от длины провода. В случае дистанционной установки доступен для заказа комплект крепежа в дверцу шкафа SBP006Z.															
RKP007Z		Компактный светодиодный (LED) пульт управления, предназначенный для удаленной индикации параметров преобразователя. Для подключения пульта к преобразователю требуется один из кабелей САВ0071 (1м), САВ0073 (3м) или САВ0075 (5м), в зависимости от длины провода.															
USB001Z		USB конвертер преобразует сигнал от USB порта компьютера в сигнал для подключения к порту RJ45 непосредственно на корпусе преобразователя. Используя последовательный интерфейс связи можно параметризовать и осуществлять мониторинг переменных при пуско-наладке и дальнейшей эксплуатации преобразователя. Для подключения USB конвертера к преобразователю требуется один из кабелей САВ0011 (1м), САВ0013 (3м) или САВ0015 (5м), в зависимости от длины провода. Подключение к USB порту компьютера осуществляется стандартными USB кабелями.															
CPS002Z		Дополнительный блок питания предназначен для отдельного питания цепей управления преобразователя. Напряжение питания 200В или 400В.															
ETB003Z, ETB004Z,		Модули расширения дискретных и аналоговых входов/выходов:															
		<table border="1"> <thead> <tr> <th>ETB003Z</th> <th>ETB004Z</th> </tr> </thead> <tbody> <tr> <td>+1 релейный выход R1</td> <td>+1 релейный выход R2</td> </tr> <tr> <td>+4 дискретных входа LI1, LI2, LI3, LI4</td> <td>+4 дискретных входа LI5, LI6, LI7, LI8</td> </tr> <tr> <td>+ RTC вход от термореле TH1</td> <td>+ RTC вход от термореле TH2</td> </tr> <tr> <td></td> <td>+1 импульсный вход RP</td> </tr> <tr> <td></td> <td>+1 аналоговый токовый вход AI1; +1 аналоговый вход по напряжению/току AI2</td> </tr> <tr> <td>+2 транзисторных выхода (открытый коллектор) OUT3, OUT4</td> <td>+2 транзисторных выхода (открытый коллектор) OUT5, OUT6</td> </tr> <tr> <td></td> <td>+2 мульти-функциональных аналоговых выхода MON1, MON2</td> </tr> </tbody> </table>	ETB003Z	ETB004Z	+1 релейный выход R1	+1 релейный выход R2	+4 дискретных входа LI1, LI2, LI3, LI4	+4 дискретных входа LI5, LI6, LI7, LI8	+ RTC вход от термореле TH1	+ RTC вход от термореле TH2		+1 импульсный вход RP		+1 аналоговый токовый вход AI1; +1 аналоговый вход по напряжению/току AI2	+2 транзисторных выхода (открытый коллектор) OUT3, OUT4	+2 транзисторных выхода (открытый коллектор) OUT5, OUT6	
ETB003Z	ETB004Z																
+1 релейный выход R1	+1 релейный выход R2																
+4 дискретных входа LI1, LI2, LI3, LI4	+4 дискретных входа LI5, LI6, LI7, LI8																
+ RTC вход от термореле TH1	+ RTC вход от термореле TH2																
	+1 импульсный вход RP																
	+1 аналоговый токовый вход AI1; +1 аналоговый вход по напряжению/току AI2																
+2 транзисторных выхода (открытый коллектор) OUT3, OUT4	+2 транзисторных выхода (открытый коллектор) OUT5, OUT6																
	+2 мульти-функциональных аналоговых выхода MON1, MON2																
DEV002Z, PDP002Z, CCL001Z		<table border="1"> <tbody> <tr> <td>DEV002Z</td> <td>Сетевой модуль для подключения к сети DeviceNet™</td> </tr> <tr> <td>PDP002Z</td> <td>Сетевой модуль для подключения к сети Profibus DP</td> </tr> <tr> <td>CCL001Z</td> <td>Сетевой модуль для подключения к сети CC-link™</td> </tr> </tbody> </table>	DEV002Z	Сетевой модуль для подключения к сети DeviceNet™	PDP002Z	Сетевой модуль для подключения к сети Profibus DP	CCL001Z	Сетевой модуль для подключения к сети CC-link™									
DEV002Z	Сетевой модуль для подключения к сети DeviceNet™																
PDP002Z	Сетевой модуль для подключения к сети Profibus DP																
CCL001Z	Сетевой модуль для подключения к сети CC-link™																
VEC004Z, VEC005Z, VEC006Z, VEC007Z		Платы для подключения сигнала обратной связи от энкодера: VEC004Z – Питание энкодера: 12В, 160мА; открытый коллектор; Диапазон напряжений по входу: 12-24В (DC); до 300кГц. VEC005Z – Питание энкодера: 15В, 150мА; открытый коллектор; Диапазон напряжений по входу: 12-24В (DC); до 300кГц. VEC006Z – Питание энкодера: 24В, 120мА; открытый коллектор; Диапазон напряжений по входу: 12-24В (DC); до 300кГц. VEC007Z – Питание энкодера: 5В, 160мА; Line driver (RS-422); до 300кГц.															
PWU003Z		Мульти-загрузчик предназначен для параметрирования преобразователей частоты серий пс3, S15 и MB1. Возможность загрузки параметров в инвертор без подачи силового питания на него.															
SBP009Z, CAN001Z, CAN002Z, CAN003Z, PDP003Z, DEV003Z, IPE002Z, IPE003Z		Адаптер SBP009Z требуется для установки любого из сетевых опциональных модулей преобразователей серий S15 и MB1: CAN001Z – сетевой модуль CANopen (2 разъема RJ45); CAN002Z – сетевой модуль CANopen (D-sub разъем, 9 pins); CAN003Z – сетевой модуль CANopen (клеммник 5 pins); PDP003Z – сетевой модуль ProfibusDP; DEV003Z – сетевой модуль DeviceNet; IPE002Z – сетевой модуль Ethernet IP – Modbus TCP; IPE003Z – сетевой модуль Ethercat;															

## Специализированные преобразователи частоты

Преобразователи частоты TOSHIBA шкафного исполнения мощностью до 600 кВт со степенью защиты IP20 предназначены для управления асинхронными двигателями в различных отраслях промышленности:

				
	<b>GX7</b>	<b>QX7</b>	<b>W7</b>	<b>HX7</b>
Мощность	375 – 600 кВт (690В)	45 – 600 кВт (460В)	45 – 600 кВт (460В)	45 – 600 кВт (460В)
Перегрузка по току	130% 120с, 110% продолжительно	130% 120с, 110% продолжительно	120% 60с, 100% продолжительно	120% 60с, 100% продолжительно
Область применения	различные промышленные применения с тяжелым циклом нагрузки	промышленные системы вентилирования и кондиционирования (HVAC)	системы водоснабжения и канализации	стандартные промышленные применения, наружная установка вне помещений
Особенности	Векторное регулирование в замкнутом и разомкнутом контуре	18-пульсная схема <sup>1</sup>	18-пульсная схема <sup>1</sup>	 исполнение IP20/IP43 (-10°C – 50°C)
Выходная частота, Гц	0 – 299	0 – 299	0 – 400	0 – 299

<sup>1</sup> 18 пульсная схема с автотрансформатором, запатентованная компанией Toshiba, позволяет осуществлять управление двигателем без искажения питающей сети

<sup>2</sup> Инновационная технология эффективного линейного насоса (Virtual Liner Pump – VLP), запатентованная компанией Toshiba.



# Станции управления серии SCD для суровых климатических условий

**Область применения:** управление погружными центробежными насосами (УЭЦН), горизонтальными насосными системами и другими электродвигателями в различных отраслях промышленности. Станции управления предназначены для наружной установки вне помещений в суровых климатических условиях.

## Станции управления средней мощности (240А — 842А):



**Отличительные особенности:**

- Модульная конструкция силовой части, обеспечивающая простое обслуживание и сервис;
- Возможность проведения ремонта (включая полную модернизацию) по месту установки в минимальный срок;
- Минимизация стоимости владения в течение жизненного цикла за счет специальных конструктивных решений;
- Двухконтурная закрытая система охлаждения;

**Модульность:** СУ с ЧРП состоит из трех одинаковых силовых модулей и модуля управления.

**Стандартизация:** модуль управления для всех СУ серии одинаков.

**Конструкция:**

- Отсутствие паяных соединений;

- Свободный доступ для обслуживания;
- Закрытая двухконтурная система охлаждения;
- Быстрый равномерный прогрев шкафа и удаление влаги с элементов.

**Безопасность:** Безопасность в соответствии с действующими российскими нормами и правилами, стандартами компании Toshiba.

**Контроль качества:** соответствие стандартам качества разработки и производства Toshiba.

**Опциональность:**

- Внешний синусный выходной фильтр;
- Высокоэффективный внешний входной фильтр для работы в сетях с искажением до 12% по напряжению;
- Дополнительная эффективная система защиты от грозы

Наименование параметра	Нормативное значение			
	SCD-240	SCD-400	SCD-630	SCD-842
Модель	SCD-240	SCD-400	SCD-630	SCD-842
Номинальный ток, А	240	400	630	842
Номинальная выходная мощность при 380/480 В, кВА	158/200	263/332	414/523	554/700
Номинальная мощность подключаемого электродвигателя при 380/480 В, кВт	118/148	195/245	308/387	406/518
Номинальное напряжение главной цепи, В	380 (-15% / +10%) 480 (-15% / +10%)			
Предельно допустимые отклонения напряжения главной цепи, В	-20% / +15% (базовое исполнение) -50% / +25% (исполнение с расширенным диапазоном)			
Диапазон изменения выходной частоты, Гц	0,01 — 299 (обычное исполнение)			
Степень защиты корпуса	IP54			
Рабочий диапазон температур, С	От -60 до +50			

## Станции управления большой мощности (900А — 1800А)



### Отличительные особенности:

- Минимизация стоимости владения в течение жизненного цикла за счет специальных конструктивных решений;
- Двухконтурная закрытая система охлаждения;
- Встроенный выходной синусный фильтр (опционально);
- 6 пульсная, 12 пульсная или 18 пульсная схема (по выбору);
- Эффективная система защиты от грозы (опционально).

Наименование параметра	Нормативное значение				
	SCD-1000	SCD-1200	SCD-1400	SCD-1600	SCD-1800
Модель	SCD-1000	SCD-1200	SCD-1400	SCD-1600	SCD-1800
Номинальный ток, А	1000	1200	1400	1600	1800
Номинальная выходная мощность при 380/480 В, кВА	658/831	789/997	920/1163	1052/1330	1184/1496
Номинальная мощность подключаемого электродвигателя при 380/480 В, кВт	483/614	579/737	676/860	772/984	869/1107
Номинальное напряжение главной цепи, В	380 [-15% / +10%] 480 [-15% / +10%]				
Предельно допустимые отклонения напряжения главной цепи, В	-20% / +15% (базовое исполнение) -50% / +25% (исполнение с расширенным диапазоном)				
Диапазон изменения выходной частоты, Гц	0,01 — 299 (обычное исполнение) 1 — 90 (исполнение для погружных электродвигателей)				
Степень защиты корпуса	IP54				
Рабочий диапазон температур, С	От -60 до +50			От -60 до +40	

Станции управления SCD имеют Разрешение Ростехнадзора

## Высоковольтные преобразователи частоты серии T300MV<sub>i</sub>



### Минимальные установочные размеры при высокой надежности

Высоковольтный преобразователь частоты Toshiba T300MV<sub>i</sub>® 6600В это передовое промышленное решение, предназначенное для регулирования скорости высоковольтных двигателей, отличительной особенностью которого является многоуровневая ШИМ последнего поколения с фиксированной нулевой точкой, позволяющая достичь низкую стоимость изделия, при минимальных установочных размерах и сниженном числе компонентов.

- Три кабеля на входе, три кабеля на выходе;
- Схема с использованием 24-пульсного трансформатора соответствует стандарту IEEE-519-1992;
- Коэффициент мощности выше, чем при работе двигателя от сети напрямую;
- Минимальные установочные размеры за счет использования компактных силовых модулей, стандартного разделяющего трансформатора с медными обмотками и системы воздушного охлаждения;
- Высококачественные IGBT транзисторы и управляющие компоненты;
- Минимальное число компонентов;
- Многоуровневая ШИМ напряжения на выходе преобразователя без сдвига нейтральной точки;
- Нарботка на отказ — 10 лет.



Схема ячейки инвертора с фиксированной нулевой точкой



Схема силовой части преобразователя

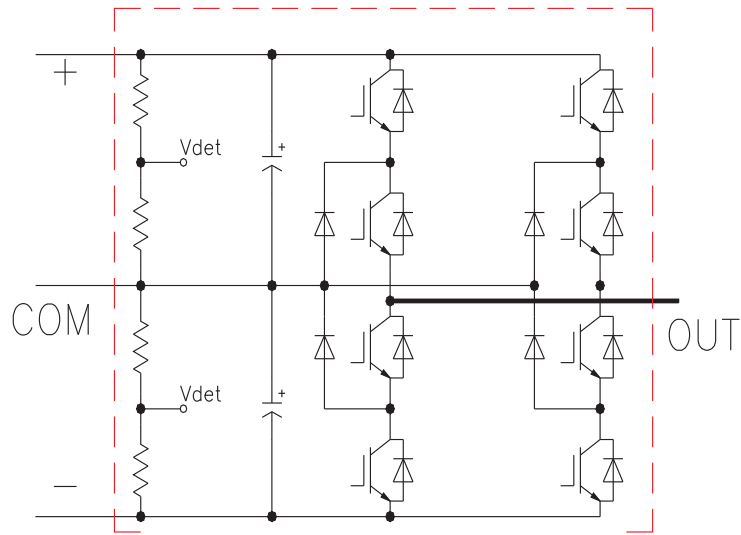

**Отличительные особенности:**

- преобразователь может быть использован для модернизации старого оборудования без дополнительных требований к изоляции двигателя
- исключает необходимость установки выходного трансформатора и позволяет использовать двигатель с стандартными подшипниками без их заземления или изолирования
- 24-пульсный трансформатор на входе улучшает гармонический состав питающей сети
- благодаря многоуровневому включению силовых ключей характеристики тока и напряжения на выходе преобразователя близки к идеальной синусоиде, фактически исключая аварии двигателя вызванные повышенным износом изоляции
- технология IGBT среднего напряжения непрерывно совершенствовалась для обе-

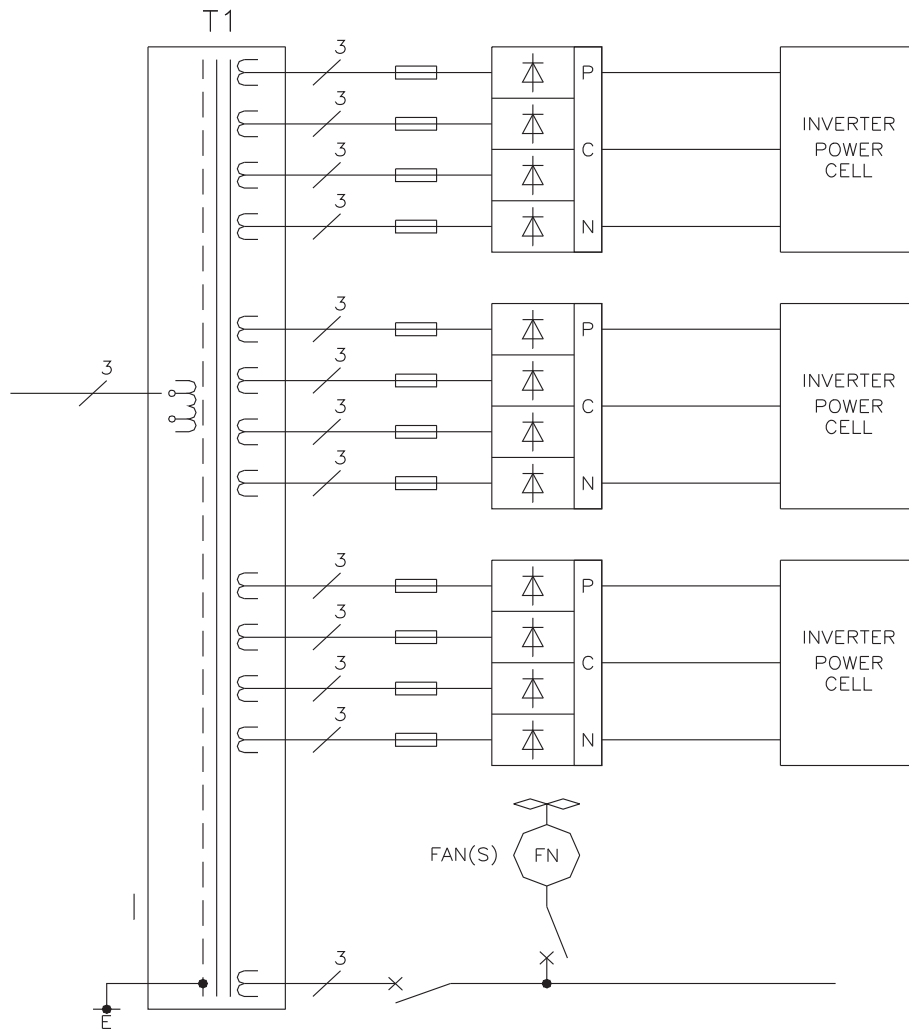
спечения высокой надежности и наилучшего регулирования скорости двигателей. Toshiba успешно разработала, внедрила и овладела данной технологией. Преобразователь T300MV объединяет передовую технологию с применением IGBT транзисторов с наиболее надежной многоуровневой топологией и управляет ею с помощью одного из самых высокопроизводительных промышленных контроллеров в мире

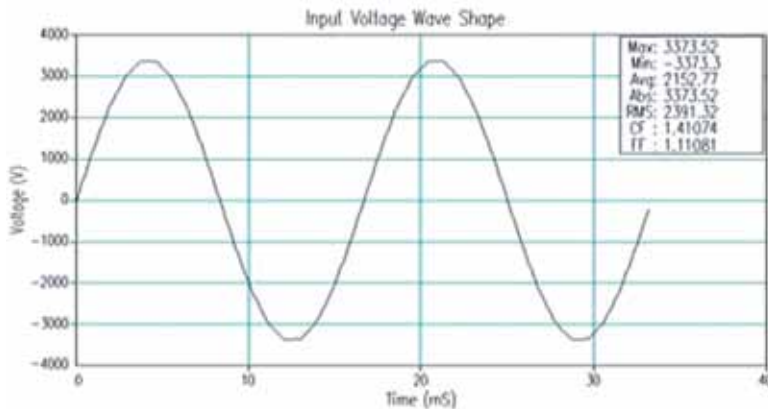

Напряжение на входе

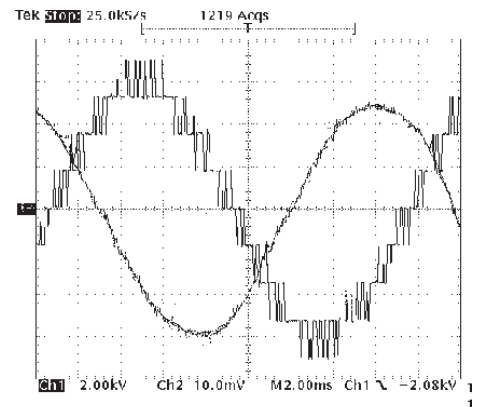

Напряжение и ток (без нагрузки) на выходе

**Диапазон мощностей: от 0,22 до 5,2 МВт**

Мощность, кВт	от 220 до 590								от 660 до 1100				
Класс напряжения, В	~ 6600												
Размеры (ВxШxГ), мм	2650 x 2740 x 1220								2650 x 3500 x 1220				
Вес, кг	4,400								5,700				
Номинальный ток, А	23	27	31	35	39	47	55	63	70	78	98		
Номинальная мощность (кВт) при 6600 В	220	257	294	331	368	441	515	588	662	736	920		
Мощность, кВт	от 1280 до 2200				от 2570 до 2900				от 3300 до 3670		от 4000 до 5150		
Размеры (ВxШxГ), мм	2650 x 4470 x 1220				2650 x 6730 x 1520		2650 x 304.5 x 1520		2650 x 6730 x 15200		2650 x 7720 x 1520		
Вес, кг	8,400				12,200				14,300		16,400		
Номинальный ток, А	117	137	156	176	195	234	273	313	352	391	430	469	547
Номинальная мощность (кВт) при 6600 В	1100	1287	1471	1655	1839	2200	2574	2900	3310	3678	4045	4413	5150
Спецификация													
Допустимые отклонения	Напряжение: ±10%, Частота: ±5%												
Силовая часть	Три фазы 6600 В, 24-пульсный разделительный трансформатор, Семиуровневый IGBT выход с фиксированной нулевой точкой (NPC)												
Частота на выходе, Гц	от 0 до 90												
Характеристики управляющего входа													
Тип управления	Многоуровневый ШИМ с фиксированной нулевой точкой												
Закон регулирования	U/f линейной и квадратичной характеристикой нагрузки, бездатчиковое векторное управление, векторное управление скоростью в замкнутом контуре, постоянный момент (опция)												
Несущая частота ШИМ	фиксирована, 1кГц												
Задание частоты	4..20мА, 0..10В, последовательный интерфейс, сигнал со встроенного в панель управления энкодера												
Точность регулирования скорости	до 0,5% [в разомкнутом контуре]; до 0,1% [в замкнутом контуре];												

Основные защиты	Ограничение тока, Перегрузка по току, Перегрузка, Заниженное напряжение, Перенапряжение, Обрыв заземления, Ошибка ПЛК,
Перегрузочная способность	100% длительно; 115% в течении одной минуты, один раз в 20 минут (590, 1100 и 2200 кВт 110%)
Доп. режимы (опция)	Ведущий-Ведомый, Синхронный байпас
<b>Интерфейс</b>	
Цифровые входы	Восемь дискретных входов с программируемыми функциями
Цифровые выходы	Шесть дискретных программируемых выходов
Аналоговые входы	Токовые входа (0/4 – 20 мА) или вход по напряжению (0 – 10 В) на выбор с программируемой функцией
Аналоговые выходы	Восемь токовых выходов (0/4 – 20 мА) или выходов по напряжению (0 – 10 В) на выбор с программируемой функцией
Сетевые интерфейсы	Profibus, Modbus RTU, Modbus, TCP/IP, TOSLINE-S20, DeviceNet
Безопасность	входной размыкающий рубильник с предохранителями с вакуумным контактором, блокировка дверей, смотровое окно
<b>Панель управления</b>	
Экран	Шести-строчный, 20 символьный графический LCD терминал, англоязычный, с подсветкой, для программирования, мониторинга и диагностирования преобразователя
Светодиодные индикаторы	Run (Красный)/ Stop (Зеленый), Local (Зеленый)
Кнопки	Local/Remote, Enter, Mon/Prg, Esc, Run, Stop/Reset
Мониторинг	Задание частоты, Отображение параметров: ток двигателя, скорость двигателя, напряжение, напряжение звена постоянного тока, входное напряжение, выходное напряжение, время работы двигателя, мощность на выходе, кВт двигателя, кВтч двигателя, кВАч двигателя, кВАр, длительность работы цепей управления
<b>Конструкция</b>	
Исполнение корпуса	ANSI-61 серый, NEMA 1 проветриваемый, IP20 IEC-60529, с уплотнением и фильтром, автономный, доступ с лицевой стороны
Силовые кабели	Сверху/Снизу для входных кабелей/кабелей двигателя
Охлаждение	Принудительное охлаждение (опционально доступен дополнительный вентилятор)
Соответствие стандартам	NEC, NEMA, UL, ULC, ANSI
<b>Условия окружающей среды</b>	
Температура	0 до 40°C (Опционально доступно исполнение до 50°C)
Влажность	максимум 95% (без конденсата)
Высота над уровнем моря	до 1000 м
Установка	Внутри помещений, исключив попадание прямых солнечных лучей и контакта с корродирующими газами



# **TOSHIBA**

**Leading Innovation >>>**

**ООО «Тошиба Си-Ай-Эс»**

**Отдел промышленного оборудования**

Россия, 121059, г. Москва, ул. Киевская 7, под. 7, эт. 12

Телефон: +7 (495) 642-8929

Факс: +7 (495) 642-8908

e-mail: [industrial@toshiba.ru](mailto:industrial@toshiba.ru)

[www.ind.toshiba.ru](http://www.ind.toshiba.ru)

**Представительство в Республике Казахстан**

Казахстан, 050059, г. Алматы, Аль-Фараби 13,

БЦ «Нурлы Тау», корпус 2В, 2 этаж

Тел./факс: +7 (727) 311-5674

**Представительство в Украине**

Украина, 03680, г. Киев, бул. Ивана Лепсе 4

Телефон: +38 (044) 351-1316